

SK

Akumulátorová striekacia pištoľ

CZ

Akumulátorová stříkací pistole

HU

Akkumulátoros szóró pisztoly

RO

Pistol pentru vopsit fără fir

EN

Cordless spray gun

DE

Kabellose spritzpistole

PL

Pistolet bezprzewodowy



- 
- Preklad originálného návodu na použitie
  - Překlad originálním návodu k použití
  - Az eredeti használati útmutató fordítása
  - Traducerea manualului de utilizare original.
  - Instruction manual
  - Tłumaczenie oryginalnej instrukcji użytkowania
-

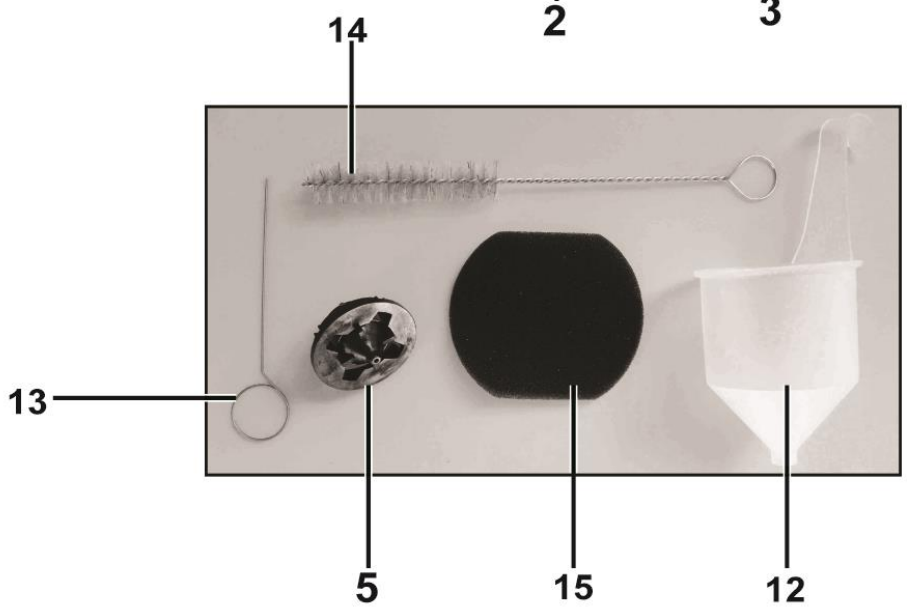

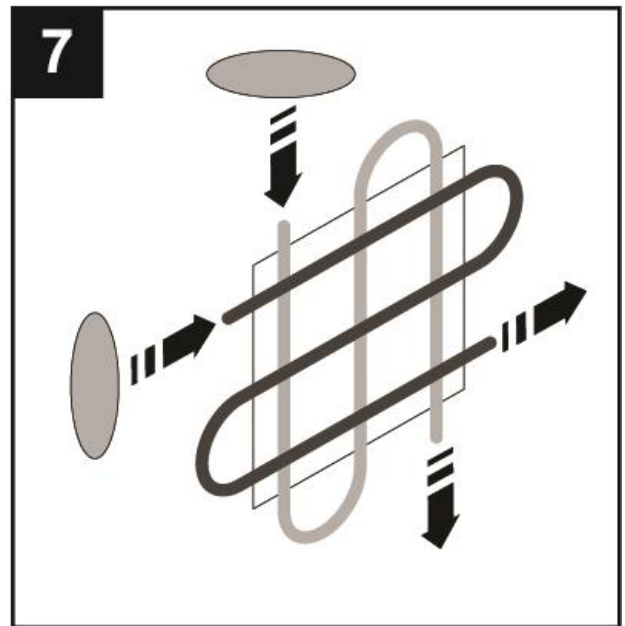
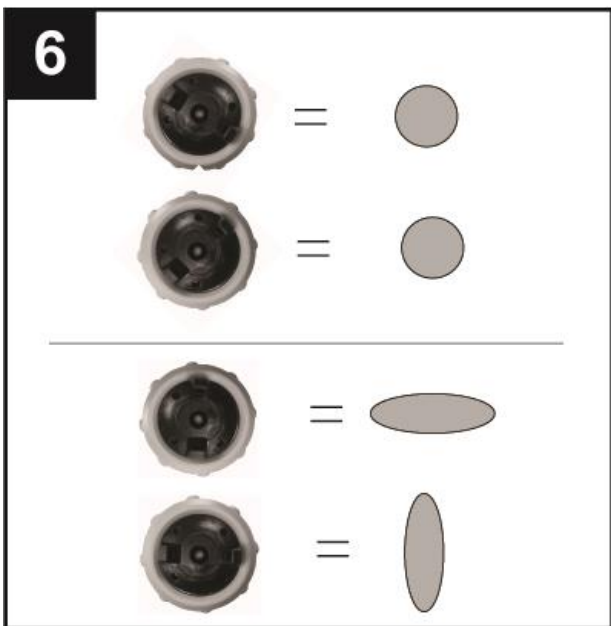
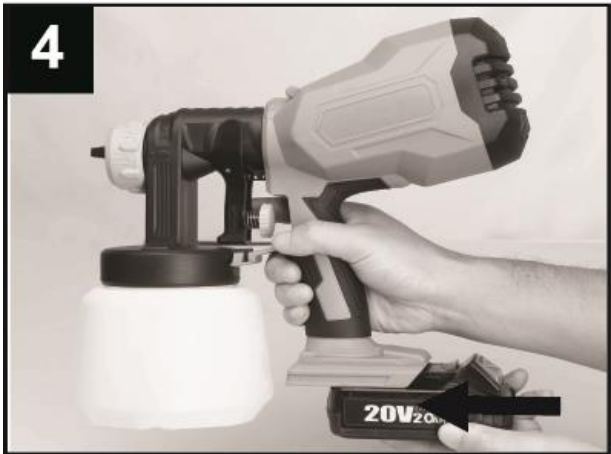

8

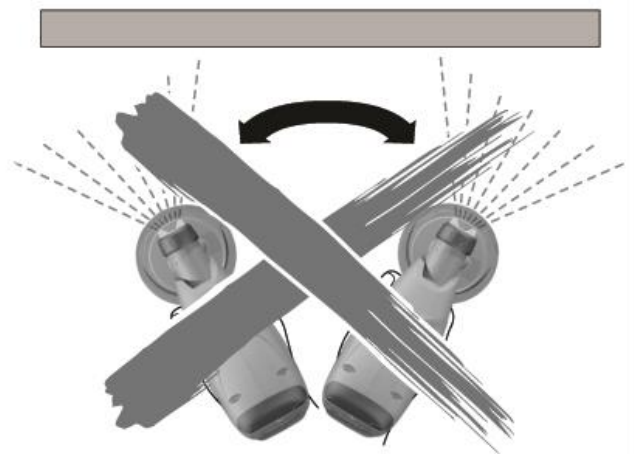
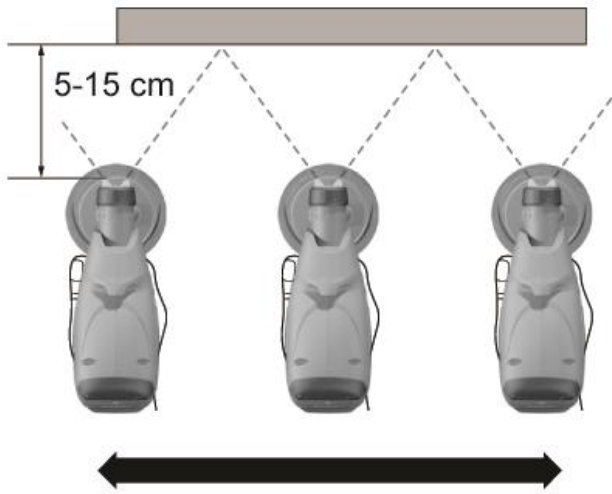

9



10

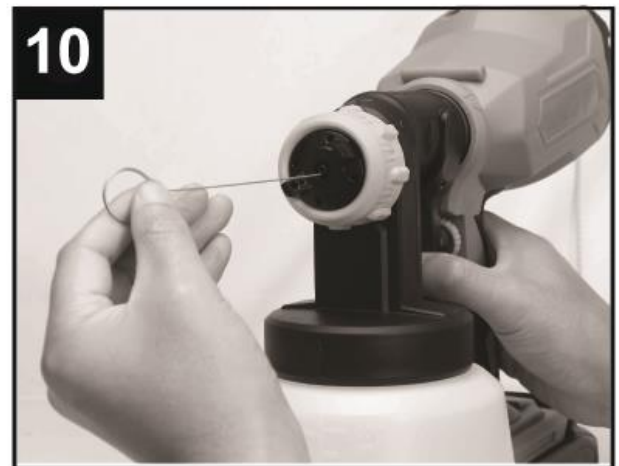

11



12



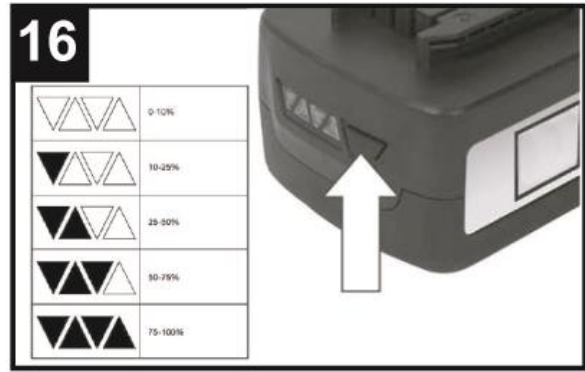
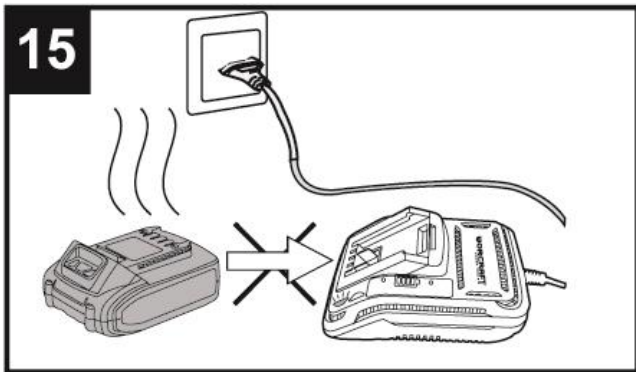
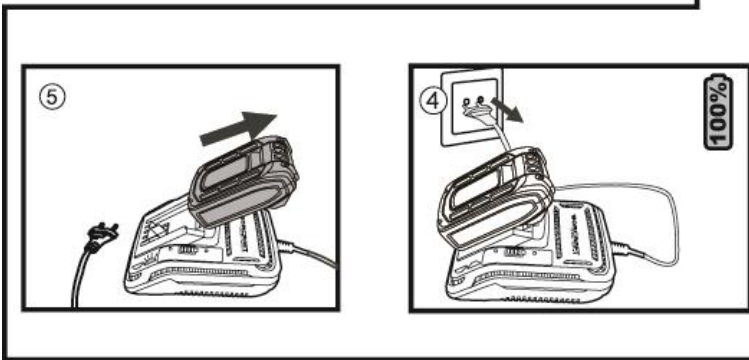
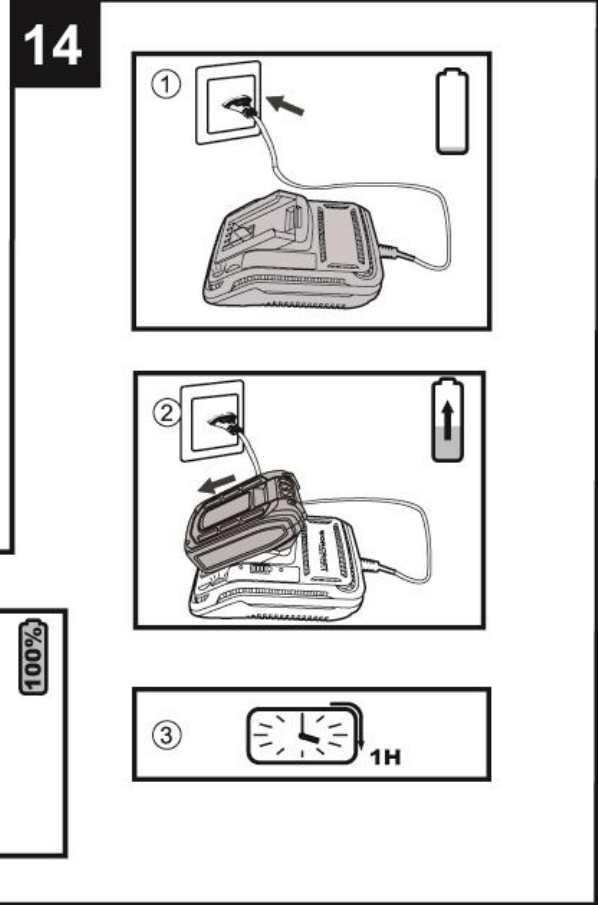
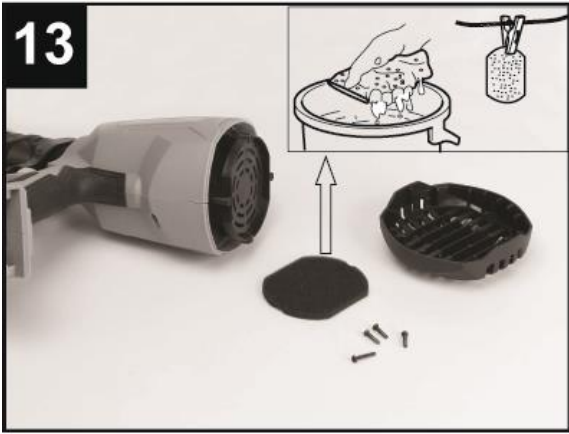

## AKUMULÁTOROVÁ STRIEKACIA PIŠTOĽ

### POUŽITIE

**Striekacie pištole sú určené na nanášanie nasledujúcich farieb a náterov:**

- Vodou riediteľné farby
- Základné farby
- Krycie laky
- Krycie laky na automobily
- Nátery na drevo
- Ochranné nátery na drevo
- Moridlá
- Nehorľavé látky, ktorých bod vzplanutia je nižší ako 55°C

**Striekacie pištole nie sú určené na nanášanie:**

- Fasádnych farieb
- Kvapalín obsahujúcich mechanické častice a nehomogénnych systémov (tzn. zmesi, keď sa po dôkladnom premiešaní zmesi jednotlivé zložky začnú od seba rýchlo oddeľovať alebo tiež nepremiešaných zmesí, ktoré sú po dôkladnom premiešaní homogénne
- Prostriedkov obsahujúcich oxidačné a korozívne zložky (kyseliny, lúhy, peroxid vodíka, roztoky dezinfekčných solí a solí na bielenie ako napr. manganistanu draselného, chlórnanu sodného a pod.), ďalej tekutých potravín a pochutín určených pre potravinárske účely

*Zariadenie používajte iba na predpísané účely. Akékoľvek iné použitie je považované ako prípad nesprávneho použitia. Používateľ/obsluha a nie výrobca bude zodpovedný za akékoľvek poškodenie, alebo zranenia spôsobené týmto nesprávnym používaním. Pamätajte si, že toto zariadenie nebolo navrhnuté pre komerčné alebo priemyselné používanie. Záruka nebude platná pokiaľ bude zariadenie používané na komerčné, priemyselné alebo podobné účely.*











### TECHNICKÉ PARAMETRE

	<b>NAPATIE</b>	20 V	
	<b>KAPACITA</b>	2 alebo 4 Ah	
	<b>MAX. PRIETOK</b>	700 ml/min	
	<b>MAX. VISKOZITA</b>	70 din / s	
	<b>Ø TRYSKY</b>	1,8 mm	2,6 mm
	<b>NÁDRŽ</b>	1 000 ml	
	<b>HMOTNOŠŤ</b>	1 kg	

### ČASTI VÝROBKU

1	Kryt vzduchového filtra	8	Regulátor prietoku
2	SDS uvoľňovacie tlačidlo	9	Spúšť
3	Akumulátor (nie je súčasťou balenia)	10	Odvzdušňovací kryt
4	Rukoväť	11	Nádoba na náterový materiál
5	Tlačidlo pre nastavenie vzoru striekania	12	Viskozimeter
6	Vzduchový uzáver	13	Čistiaca ihla

## VYSVETLIVKY SYMBOLOV

	Všeobecné upozornenie na nebezpečenstvo.
	Prečítajte si návod na použitie.
	Nevyhadzujte do bežného domového odpadu. Namiesto toho, ekologicky prijateľnou cestou sa obráťte na recyklačne strediska. Prosím venujte starostlivosť ochrane životného prostredia.
	Výrobok je v súlade s platnými európskymi smernicami a bola vykonaná metóda hodnotenia zhody týchto smerníc.
	Používajte ochranné pracovné okuliare.
	Noste chránič sluchu.
	Noste respiračné rúško.
	Nepracujte v daždi, ani nenechávajte zariadenie vonku ak prší.
	<b>UPOZORNENIE!</b> Pred začatím akejkoľvek kontroly alebo údržby, zariadenie vypnite a vytiahnite z neho akumulátor, aby ste zabránili jeho nechcenému spusteniu a následnému možnému poraneniu.
	Trieda ochrany III.

## VŠEOBECNÉ BEZPEČNOSTNÉ POKYNY PRE ELEKTRICKE NÁRADIE

- **UPOZORNENIE!** Prečítajte si bezpečnostné upozornenia, inštrukcie, vyobrazenia a technické údaje poskytované s týmto elektrickým náradím. Porušenie dodržiavania všetkých inštrukcií uvedených ďalej v texte môže mať za následok úraz elektrickým prúdom, požiar a/alebo ťažké ublíženie na zdraví.

**1) BEZPEČNOSŤ PRACOVNÉHO PROSTREDIA**

- Pracovisko je potrebné udržiavať v čistote a dobre osvetlené. Neporiadok a tmavé priestory bývajú príčinou nehôd.
- Nepoužívajte elektrické náradie v prostredí, kde hrozí nebezpečenstvo výbuchu, kde sa vyskytujú horľavé kvapaliny, plyny alebo prach. V elektrickom náradí vznikajú iskry, ktoré môžu zapáliť prach alebo výpary.
- Pri používaní elektrického náradia zabráňte v prístupe deťom a ďalším osobám. Ak budete rušení, môžete stratiť kontrolu nad vykonávanou činnosťou.

**2) ELEKTRICKÁ BEZPEČNOSŤ**

- Vidlica napájacieho kábla elektrického náradia musí zodpovedať sieťovej zásuvke. Nikdy akýmkoľvek spôsobom neupravujte el. prívodný kábel. Náradie, ktoré má na vidlici prívodnej šnúry ochranný kolík, nikdy nepripájajte rozdvojkami alebo inými adaptérmí. Nepoškodené vidlice a zodpovedajúce zásuvky znížia nebezpečenstvo úrazu elektrickým prúdom. Poškodené alebo zamotané prívodné káble zvyšujú nebezpečenstvo úrazu elektrickým prúdom. Ak sa sieťová šnúra poškodí, musí sa nahradiť osobitou sieťovou šnúrou, ktorú možno dostať u výrobcu alebo jeho obchodného zástupcu.
- Obsluha sa nesmie telom dotýkať uzemnených predmetov, ako je napr. potrubie, teleso ústredného vykurovania, sporáky a chladničky. Nebezpečenstvo úrazu elektrickým prúdom je väčšie, ak je vaše

telo spojené zo zemou.

- Nevystavujte elektrické náradie dažďu, vlhku alebo vode. Elektrického náradia sa nikdy nedotýkajte mokrými rukami. Elektrické náradie nikdy neumývajte pod tečúcou vodou ani ho neponárajte do vody.
- Kábel sa nesmie nadmerne zaťažovať. Kábel nikdy nepoužívajte na prenášanie, ťahanie alebo vyťahovanie vidlice elektrického náradia. Kábel nesmie byť vystavený pôsobeniu tepla, oleja, ostrých hrán alebo pohyblivých dielov. Poškodené alebo zapletené káble zvyšujú riziko úrazu elektrickým prúdom.
- Nikdy nepracujte s náradím, ktoré má poškodený el. kábel príp. vidlicu, alebo spadlo na zem a je akýmkoľvek spôsobom poškodené.
- Pri používaní elektrického náradia vo vonkajšom prostredí používajte predlžovací kábel vhodný na vonkajšie použitie. Používanie šnúry vhodnej na vonkajšie použitie znižuje riziko úrazu elektrickým prúdom
- Ak používate elektrické náradie vo vlhkých priestoroch, používajte napájanie chránené prúdovým chráničom (RCD). Používanie RCD obmedzuje nebezpečenstvo úrazu elektrickým prúdom. Pojem „prúdový chránič (RCD)“ môže byť nahradený pojmom „hlavný istič obvodu (GFCI)“ alebo „istič unikajúceho prúdu (ELCB)“.
- Držte el. ručné náradie výlučne za izolované plochy určené na uchopenie, pretože pri prevádzke môže dôjsť ku kontaktu rezacieho či vrtacieho príslušenstva so skrytým vodičom alebo vlastnou šnúrou.

### **3) BEZPEČNOSŤ OSÔB**

- Pri používaní elektrického náradia buďte pozorní a ostražití, venujte maximálnu pozornosť činnosti, ktorú práve prevádzate. Sústreďte sa na prácu. Nepracujte s elektrickým náradím ak ste unavení, alebo ste pod vplyvom drog, alkoholu alebo liekov. Aj chvíľková nepozornosť pri používaní elektrického náradia môže viesť k vážnemu poraneniu osôb. Pri práci s el. náradím nejedzte, nepite a nefajčite.
- Používajte ochranné pomôcky. Vždy používajte ochranu očí. Používajte ochranné prostriedky odoviedajúce druhu práce, ktorú prevádzate. Ochranné pomôcky ako napr. respirátor, bezpečnostná obuv s protišmykovou úpravou, pokrývka hlavy alebo ochrana sluchu, používané v súlade s podmienkami práce, znižujú riziko poranenia osôb.
- Vyvarujte sa neúmyselnému zapnutiu el. náradia. Neprenášajte el. náradie, ktoré je pripojené k elektrickej sieti, s prstom na vypínači alebo na spúšti. Pred pripojením k elektrickému napätiu sa uistite, či vypínač alebo spúšť sú v polohe „vypnuté“. Prenášanie el. náradia s prstom na vypínači alebo pripájanie vidlice el. náradia do zásuvky zo zapnutým vypínačom môže byť príčinou vážnych úrazov.
- Pred zapnutím el. náradia odstráňte všetky nastavovacie kľúče a nástroje. Nastavovací kľúč alebo nástroj, ktorý zostane pripevnený k otáčajúcej sa časti elektrického náradia môže byť príčinou poranenia osôb.
- Vždy udržiajte stabilný postoj a rovnováhu. Pracujte len tam, kam bezpečne dosiahnete. Nikdy nepreceňujte vlastnú silu. Nepoužívajte elektrické náradie, ak ste unavení.
- Obliekajte sa vhodným spôsobom. Používajte pracovné oblečenie. Nenoste voľné oblečenie ani šperky. Dbajte na to, aby sa vaše vlasy, oblečenie, rukavice alebo iná časť Vášho tela nedostala do prílišnej blízkosti rotujúcich alebo rozpálených častí el. náradia.
- Pripojte el. náradie k odsávaniu prachu. Ak má el. náradie možnosť pripojenia zariadenia na zachytávanie alebo odsávanie prachu, uistite sa, že došlo k jeho riadnemu pripojeniu a používaniu. Použitie takýchto zariadení môže obmedziť nebezpečenstvo vznikajúce prachom.
- Pevne upevnite obrobok. Použite stolársku svorku alebo zverák pre upevnenie obrobku, ktorý budete obrábať.
- Nepoužívajte akékoľvek náradie ak ste pod vplyvom alkoholu, drog, liekov alebo iných omamných či



návykových látok.

- Zariadenie nie je určené na použitie osobami (vrátane detí) so zníženými fyzickými, zmyslovými alebo mentálnymi schopnosťami alebo s nedostatkom skúseností a znalostí, pokiaľ nie sú pod dozorom alebo nedostali pokyny ohľadom použitia zariadenia od osoby zodpovednej za ich bezpečnosť. Deti musia byť pod dozorom, aby ste sa uistili, že sa nehrajú so zariadením.

#### **4) POUŽÍVANIE A ÚDRŽBA ELEKTRICKÉHO NÁRADIA**

- El. náradie vždy odpojte od el. siete v prípade akéhokoľvek problému pri práci, pred každým čistením alebo údržbou, pri každom presune a pri ukončení činnosti! Nikdy nepracujte s el. náradím, ak je akýmkoľvek spôsobom poškodené.

- Ak začne náradie vydávať abnormálny zvuk alebo zápach, okamžite ukončíte prácu.

- Elektrické náradie nepreťažujte. Elektrické náradie bude pracovať lepšie a bezpečnejšie, ak s ním budete pracovať v otáčkach, pre ktoré bolo navrhnuté. Používajte správne náradie, ktoré je určené pre danú činnosť. Vhodné náradie bude dobre a bezpečne vykonávať prácu, pre ktorú bolo vyrobené.

- Nepoužívajte elektrické náradie, ktoré nemožno bezpečne zapnúť a vypnúť ovládacím vypínačom. Používanie takého náradia je nebezpečné. Poškodený vypínač musí byť opravený certifikovaným servisom.

- Odpojte náradie od elektrickej siete predtým, než začnete prevádzať jeho nastavenie, výmenu príslušenstva alebo údržbu. Toto opatrenie obmedzí nebezpečenstvo náhodného spustenia.

- Nepoužívané elektrické náradie uschovajte tak, aby bolo mimo dosahu detí a nepovolaných osôb. Elektrické náradie v rukách neskúsených užívateľov môže byť nebezpečné. Elektrické náradie skladujte na suchom a bezpečnom mieste.

- Starostlivo udržiavajte elektrické náradie v dobrom stave. Pravidelne kontrolujte nastavenie pohybujúcich sa častí a ich pohyblivosť. Kontrolujte či nedošlo k poškodeniu ochranných krytov alebo iných častí, ktoré môžu ohroziť bezpečnú funkciu elektrického náradia. Ak je náradie poškodené, pred ďalším použitím zaistite jeho opravu. Mnoho úrazov je spôsobené nesprávnou údržbou elektrického náradia.

- Rezacie nástroje udržiavajte ostré a čisté. Správne udržiavané a naostrené nástroje uľahčujú prácu, obmedzujú nebezpečenstvo úrazu a práca s nimi sa lepšie kontroluje. Použitie iného príslušenstva než toho, ktoré je uvedené v návode na obsluhu alebo doporučené dovozcom môže spôsobiť poškodenie náradia a byť príčinou úrazu.

- Elektrické náradie, príslušenstvo, pracovné nástroje atď. používajte v súlade s týmito pokynmi a takým spôsobom, ktorý je predpísaný pre konkrétne elektrické náradie a to s ohľadom na dané podmienky práce a druh prevádzkanej práce. Používanie náradia na iné účely, než pre aké je určené, môže viesť k nebezpečným situáciám.

#### **5) POUŽÍVANIE AKUMULÁTOROVÉHO NÁRADIA**

- Pred vložením akumulátora sa uistite, že je vypínač v polohe „0-vypnuté“. Vloženie akumulátora do zapnutého náradia môže byť príčinou nebezpečných situácií.

- K nabíjaniu akumulátora používajte len nabíjačky predpísané výrobcom. Použitie nabíjačky pre iný typ akumulátora môže mať za následok jeho poškodenie a vznik požiaru.

- Používajte iba akumulátory určené pre dané náradie. Použitie iných akumulátorov môže byť príčinou úrazu alebo vzniku požiaru.

- Ak nie je akumulátor používaný, uschovávajte ho oddelene od kovových predmetov ako sú svorky, kľúče, skrutky a iné drobné kovové predmety, ktoré by mohli spôsobiť spojenie jedného kontaktu akumulátora s druhým. Vyskratovanie akumulátora môže zapríčiniť úraz, popáleniny alebo vznik požiaru.

- S akumulátormi zaobchádzajte šetrne. Pri nešetrnom zaobchádzaní môže z akumulátora uniknúť chemická látka. Vyvarujte sa kontaktu s ňou. Ak predsa dôjde ku kontaktu s touto chemickou látkou,

vymyte postihnuté miesto prúdom tečúcej vody. Ak sa chemická látka dostane do očí, vyhľadajte ihneď lekársku pomoc. Chemická látka z akumulátoru môže spôsobiť vážne poranenie.

- Akumulátor alebo náradie sa nesmie vystavovať ohňu alebo nadmernej teplote. Vystavenie ohňu alebo teplote vyššej ako 130°C môže spôsobiť výbuch.

- Akumulátor alebo náradie, ktoré sú poškodené alebo prestavané, sa nesmie používať. Poškodené alebo upravené akumulátory sa môžu chovať nepredvídateľne, a môžu tak spôsobiť oheň, výbuch alebo nebezpečenstvo úrazu.

## 6) SERVIS

- Servis elektrického náradia zverte kvalifikovanému opravárovi. Môžu sa používať iba rovnaké náhradné diely. Zaručíte tak, že bude zachovaná bezpečnosť elektrického náradia.

### BEZPEČNOSTNÉ POKYNY PRE STRIEKACIE PÍŠTOLE

- Prístroj za chodu vytvára elektromagnetické pole, ktoré môže negatívne ovplyvniť fungovanie aktívnych či pasívnych lekárskeho implantátov (kardiostimulátorov) a ohroziť život používateľa. Pred používaním tohto náradia sa informujte u lekára alebo výrobcu implantátu, či môžete s týmto prístrojom pracovať.

- Elektrická striekacia pištoľ nie je určená na používanie osobami (vrátane detí), ktorým fyzická, zmyslová alebo mentálna neschopnosť či nedostatok skúseností a znalostí zabraňuje v jej bezpečnom používaní, ak na ne nebude dohliadané alebo ak neboli inštruované ohľadom použitia zariadenia osobou zodpovednou za ich bezpečnosť. Dávajte pozor na deti, aby ste zabezpečili, že sa nebudú môcť s výrobkom hrať.

- Striekacia pištoľ nikdy nemá smerovať na prítomné osoby alebo zvieratá. Riziko poškodenia zdravia je v tomto prípade veľmi vysoké!

- Striekaciu pištoľ používajte len na striekanie látok, ktorých bod vzplanutia je vyšší ako 55 °C.

- Striekacia pištoľ sa nesmie používať na striekanie horľavých materiálov.

- Striekaciu pištoľ používajte len v dobre vetraných priestoroch, pretože hrozí nebezpečenstvo kumulácie látok v ovzduší a vdýchnutie nebezpečných látok.

- **VAROVANIE!** Je nutné si uvedomiť všetky riziká, ktoré predstavuje náterový materiál a riadiť sa označením na nádobe alebo informáciami od výrobcu materiálu, ktorý plánujete striekať.

- Striekaciu pištoľ nepoužívajte na striekanie látok, u ktorých nie sú známe potenciálne riziká.

- Pri práci používajte ochranu zraku, sluchu, respiračne rúško, noste vhodný pracovný odev a rukavice. V priebehu práce zabráňte vstupu na pracovisko osobám bez ochranných pomôcok a zvieratám. O vhodnosti osobných ochranných pomôcok, hlavne na ochranu dýchacích ciest z dôvodu toxicity nanášaného farby sa poraďte v predajni.

- Zamedzte kontaktu náterových hmôt či rozpúšťadiel s očami alebo kožou. Ak dôjde k ich požitiu, okamžite vyhľadajte lekársku pomoc.

- Pri akejkoľvek manipulácii s náterovými hmotami a rozpúšťadlami nefajčíte a zabráňte prístupu otvoreného ohňa či iskier (statická elektrina, zapaľovače). Páry rozpúšťadiel môžu byť za určitých podmienok výbušné, preto so striekacou pištoľou nepracujte v prostredí s nebezpečenstvom výbuchu alebo v blízkosti horúcich predmetov.

-Zaistite, aby v pracovnom priestore neboli nádoby s horľavinami či iné horľavé materiály. Pre prípad potreby majte pripravený hasiaci prístroj či iné hasiace zariadenie.

- Zamedzte kontaktu striekacej pištole s agresívnymi látkami (kyseliny, lúhy, bielicidlá).

-Striekaciu pištoľ nepoužívajte za nepriaznivých podmienok (napr. nevhodný smer vetra, teplota okolia nad 40 °C atď.) a v blízkosti potravín, liekov atď.

- Pri práci so striekacou pištoľou nejedzte a nepite.

- Pri práci zaujmite stabilný postoj a pracujte len na dobre osvetlenom mieste.

- Striekaciu pištoľ odpojte od zdroja elektrickej energie vždy keď naplňate nádobu náterovým

materiálom alebo vykonávate jej údržbu.

- Zvyšky náterových hmôt a rozpúšťadiel ekologicky zlikvidujte podľa pokynov ich výrobcu.



### ZVYŠKOVÉ RIZIKA

**Aj keď sa elektrická striekacia pištoľ používa v súlade s bezpečnostnými pokynmi, nie je možné odstrániť všetky rizikové faktory. Pri používaní elektrickej striekacej pištole môžu vzniknúť tieto riziká:**

1. Poškodenie pľúc, ak nie je použité účinné respiračné rúško.
2. Poškodenie sluchu, ak nie je použitá účinná ochrana sluchu.
3. Poškodenia zdravia vyplývajúce z emisií vibrácií, ak sa elektrické náradie používa dlhšiu dobu alebo nie je dostatočne udržiavané.

### BEZPEČNOSTNÉ POKYNY PRE AKUMULÁTOR A NABÍJAČKU

- Pred prvým použitím akumulátora a nabíjačky si pozorne prečítajte návod na obsluhu.

1. Overte, či elektrický prúd, ktorý je k dispozícii vo vašej sieti, je zhodný s tým, ktorý je uvedený na nabíjačke akumulátora.
2. Nedovoľte aby vlhkosť, dážď či striekajúca voda dosiahli na miesto nabíjania akumulátora.
3. Nenabíjajte akumulátor, keď je teplota pod 10 °C alebo nad 40 °C. Nabíjanie akumulátora pri extrémnych teplotách môže znížiť jeho životnosť.
4. S poškodeným akumulátorom, ktorý už nemožno nabiť, treba zaobchádzať ako s nebezpečným odpadom. Neodhadzujte akumulátor do smetí, ohňa ani vody.
5. Používajte len akumulátor a nabíjačku schválenú výrobcom pre použitie v daných zariadeniach.
6. Udržujte nabíjačku čistú, mimo prachu a nečistôt.
7. Vždy odstráňte akumulátor pred opravou zariadenia.
8. Prekryte kontakty akumulátora, aby ste predišli skratu.
9. Vyhnite sa nebezpečenstvu výbuchu!
10. Nefajčite počas nabíjania akumulátora alebo na mieste jeho uskladnenia. Z pokazených akumulátorov môže uniknúť výbušný plyn vodík ktorý sa môže vznietiť od otvoreného plameňa alebo iskry.
11. V prípade požiaru sa snažte uhasiť oheň.
12. Akumulátor a nabíjačka sa pri behu nabíjania mierne zahrievajú.

### Chemické nebezpečenstvo:

Neotvárajte obal akumulátora. Chráňte akumulátor pred nárazom. Ak dôjde k vytečeniu elektrolytu z akumulátora, je nevyhnutné zabrániť styku s pokožkou. Ak predsa príde ku kontaktu elektrolytu s pokožkou, opláchnite postihnuté miesto ihneď s vodou. V prípade, že sa vám elektrolyt dostane do očí, okamžite vyhľadajte lekára.

### Nabíjanie:

Pripojte k zdroju napájania 230 V a spojte nabíjací kábel s nabíjacím modulom. Vložte batériu do nabíjačky, uistite sa, že je polarita (+ / -) správna! Keď je batéria nabíjaná, svieti červená kontrolka. Dôležité: ak sa červená kontrolka nerozsieti okamžite po vložení batérie, ktorá bola práve používaná, odpojte batériu a vložte ju po niekoľkých minútach do nabíjačky späť. Bežný čas nabíjania je okolo 1 – 1,5 hodín. Po tejto dobe nabíjacie zariadenie zaistí, že sa dosiahol plne nabitého stavu. Batéria je tepelnou poistkou chránená proti prebitiu, preto môže v nabíjačke zostať dlhší čas bez poškodenia (však, nie dlhšie ako 24 hodín). Zahriatie batérie a nabíjacieho zariadenia na konštantnú teplotu je normálne a nie je známkou poškodenia. Podstatne skrátený prevádzkový čas batérie znamená, že musí byť batéria vymenená.

## MONTÁŽ

- Pred začatím montáže, zariadenie vypnite avytiahniteakumulátor zo zariadenia, aby ste zabránili jeho nechcenému spusteniu anáslednému možnému poraneniu

### **MONTÁŽ NÁDOBY NA NÁTEROVÝ MATERIÁL (OBR. 2)**

- K akumulátorovej striekacej pištoľi naskrutkujte otáčaním v smere hodinových ručičiek nádobu na náterový materiál.

### **MONTÁŽ PREDNEJ ČASTI ZARIADENIA (OBR. 3)**

- Nasuňte prednú časť striekacej pištoľe do zadnej časti striekacej pištoľe. Následne otočte zadnou časťou striekacej pištoľe v smere hodinových ručičiek. Keď budete počuť zacvaknutie znamená to, že zariadenie je zmontované a pripravené na použitie.

### **DEMONTÁŽ PREDNEJ ČASTI ZARIADENIA**

- Stlačte SDS uvoľňovacie tlačidlo. Následne otočte zadnou časťou zariadenia proti smeru hodinových ručičiek a vytiahnite prednú časť.

### **MONTÁŽ A DEMONTÁŽ AKUMULÁTORA (OBR. 4)**

- Akumulátor vložte do zariadenia v smeru zobrazenom na obr. 4.  
- Pre vybratia akumulátora stlačte uvoľňovacie tlačidlo a následne akumulátor vyberte zo zariadenia potiahnutím smerom dozadu.

## POUŽITIE

### **PRÍPRAVA NA POUŽITIE**



**Vykonávanie striekacích prác v blízkosti vodných zdrojov alebo na susedných plochách v bezprostrednej spádovej oblasti vodných zdrojov nie je dovolené.**

Pri kupovaní farieb, lakov a iných náterových materiálov si všimajte ich vlastnosti týkajúce sa ochrany životného prostredia.



#### **Príprava pracoviska**

**Zásuvky a vypínače bezpodmienečne zalepte páskou. Hrozí nebezpečenstvo zásahu elektrickým prúdom v prípade vniknutia náterového materiálu do zásuvky alebo vypínača. Dbajte na kvalitu používanej lepiacej pásky. Na tapety a natierané podklady nepoužívajte príliš priľnavú lepiacu pásku, aby sa zabránilo poškodeniu pri jej odstraňovaní. Lepiace pásky odstraňujte pomaly a rovnomerne v žiadnom prípade prudko. Plochy nechávajte zakryté lepiacou páskou len tak dlho, ako je to nevyhnutné, aby sa minimalizovali možné zvyšky pri odstraňovaní. Riadte sa aj pokynmi výrobcu lepiacej pásky.**



**V priebehu striekania môže dôjsť k zasiahnutiu okolia striekanej plochy, preto okolie striekanej plochy zakryte alebo nanášanie farby prevádzajte na mieste, kde to nevedí.**

- Plocha, na ktorú budete striekať, musí byť čistá, suchá a zbavená mastnoty.  
- Hladké plochy zdrsnite a potom z nich odstráňte jemný prach.

#### **Príprava náterového materiálu:**

- Väčšina farieb je pripravená na farbenie štetcom a je nutné ich riediť pred použitím striekacou pištoľou.  
- Pri riedení farieb dodržiavajte pokyny výrobcu. Pri nesprávnom rozriedení farieb môžu vznikať hrudky,

ktoré spôsobia upchatie striekacej pištole.

- S elektrickou striekacou pištoľou je možné striekať farby, ktorých viskozita je maximálne 70 DIN/s.
- Viskozimeter vám pomôže určiť správnu viskozitu farby, ktorá má byť použitá.
- Pre zistenie správnej viskozity, naplňte viskozimeter farbou až po okraj a stopnite za aký čas sa vyprázdni.
- Nižšie uvedená tabuľka ukazuje odporúčané časové hladiny viskozít rôznych druhov materiálov:

Smaltové farby	25-60 sekúnd
Základné farby	30-60 sekúnd
Moridlá	20-60 sekúnd
Voskovacie laky	25-35 sekúnd
Laky	25-35 sekúnd
Krycie laky na automobily	20-40 sekúnd
Latexové farby	45-90 sekúnd
Ochranné nátery na drevo	Riedenie nie je potrebné
Impregnačné nátery	Riedenie nie je potrebné
Polyuretánové farby	Riedenie nie je potrebné

### Naplnenie nádoby na náterový materiál

- Odskrutkujte nádobu na náterový materiál zo striekacej pištole.
- Nalejte náterový materiál do nádoby a nádobu pevne naskrutkujte späť na striekaciu pištoľ.

### POUŽITIE

- Počas používania dávajte pozor na to aby zariadenie nenasávalo žiadne nečistoty ani výpary z rozpúšťadiel alebo náterových materiálov.

### Zapnutie

- Do zariadenia namontujte akumulátor.
- Zariadenie uchopte za rukoväť a nasmerujte ho na striekanú plochu.
- Stlačte spúšť (9) a držte ju stlačenú, kým nezačne z trysky vychádzať rozprašovaná látka.

### Vypnutie

- Pre vypnutie zariadenia uvoľnite spúšť (9).
- Zo zariadenia demontujte akumulátor.

### Nastavenie prietoku (obr. 5)

- Otáčaním regulátora prietoku (8) nastavte požadované množstvo náterového materiálu.
- : Minimálne množstvo náterového materiálu.  
+: Maximálne množstvo náterového materiálu.

### Nastavenie vzoru striekania (obr. 6)

-  **Nebezpečenstvo poranenia!** Nikdy počas nastavovania vzduchového uzáveru (6) nestláčajte spúšť (9).
- Nastavte vzor striekania. Najprv zľahka uvoľnite objímku a následne otočte vzduchový uzáver (6) do požadovanej polohy. Objímku dotiahnite.

### Technika nástreku (obr. 6, 7 a 8)

- **Poznámka:** Pri práci vo vonkajšom prostredí si všímajte smer vetra.

- Pre správne nastavenie akumulátorovej striekacej pištole vám odporúčame vykonať najprv skúšobný nástrek (napr. na kartón) a nastaviť správny prietok a vzor striekania predtým ako začnete striekať na vami zvolený povrch.
- Držte striekaciu pištoľ bezpodmienečne v zvislej polohe a v rovnomernej vzdialenosti 5 - 15 cm od striekaného objektu.
- **Dôležité:** Striekanie začnite mimo striekanej plochy a neprerušujte striekanie v rámci striekanej plochy.
- Pohybujte striekacou pištoľou rovnomerne priečne sem a tam alebo hore a dole. Rovnomernú kvalitu povrchu dosiahnete vtedy, keď sa jednotlivé vzory prekrývajú približne v šírke 4 - 5 cm.
- Pohyb pri striekaní by nemal vychádzať zo zápästia, ale z celého ramena. Tým počas striekania zostane zaručená vždy rovnaká vzdialenosť medzi striekacou pištoľou a plochou.
- Keď sa na tryske alebo vzduchovom uzávere začne usádzať náterový materiál okamžite ich vyčistite.
- **Poznámka:** V prípade prerušenia práce zariadenie položte iba na rovný čistý povrch tak aby sa nemohlo prevrátiť.

## **ÚDRŽBA**

- Pred začatím montáže, zariadenie vypnite a vyťahnite akumulátor zo zariadenia, aby ste zabránili jeho nechcenému spusteniu anáslednému možnému poraneniu
- Akumulátorovú striekaciu pištoľ dôkladne vyčistite po každom použití. Ak nečistoty nemožno odstrániť, použite mäkkú handričku navlhčenú v mydlovej vode. Nikdy nepoužívajte čistiace prostriedky alebo rozpúšťadlá ako je benzín, alkohol, čpavok a pod.! Tieto rozpúšťadlá môžu poškodiť plastové časti výrobku.
- Pravidelne kontrolujte svoje zariadenie a keď zistíte, že niektoré súčiastky sú opotrebované alebo poškodené, preventívne ich kvôli vlastnej bezpečnosti vymeňte. Opotrebené či poškodené časti stroja sa môžu vymeniť iba v autorizovanom servise alebo ich výmenu zaistí predajca.
- Postarajte sa o to, aby boli použité originálne náhradné súčiastky značky Worcraft.

### **ČISTENIE NÁDOBY NA NÁTEROVÝ MATERIÁL A NASÁVACEJ TRUBICE**

- Zo striekacej pištole odskrutkujte nádobu na náterový materiál a vylejte z nej zvyšky materiálu.
- Pomocou čistiacej kefkы vyčistite nádobu na náterový materiál a nasávaciu trubicu.
- Do nádoby na náterový materiál nalejte rozpúšťadlo alebo vodu a pevne ju naskrutkujte naspäť na striekaciu pištoľ. (Používajte iba rozpúšťadlá, ktorých bod vzplanutia je vyšší ako 55 °C).
- Do zariadenia namontujte akumulátor zapnite ho. Vystriekajte rozpúšťadlo alebo vodu do nejakej nádoby alebo na handričku.
- Opakujte vyššie uvedený postup, kým z trysky nebude vychádzať čisté rozpúšťadlo, resp. voda.
- Akumulátorovú striekaciu pištoľ vypnite a vyťahnite z nej akumulátor.
- Zo striekacej pištole odskrutkujte nádobu na náterový materiál a vyprázdňte ju. Nádobu na náterový materiál skladujte vždy bez zvyškov materiálu a skontrolujte, či nie je akokoľvek poškodená.
- Stlačte SDS uvoľňovacie tlačidlo a vyťahnite prednú časť striekacej pištole. Dôkladne ju vyčistite.
- Nikdy zariadenie neponárajte do rozpúšťadla alebo vody. Vonkajší povrch striekacej pištole a nádoby na náterový materiál vyčistite mäkkou handričkou navlhčenou v mydlovej vode.

### **ČISTENIE TRYSKY (OBR. 10 a 12)**

- Odskrutkujte objímku a odstráňte vzduchový uzáver a trysku. Vyčistite ich čisticou kefkou a rozpúšťadlom alebo vodou.
- **UPOZORNENIE!** Nikdy nečistite trysku alebo vzduchové otvory striekacej pištole ostrými kovovými predmetmi.

### **ČISTENIE A VÝMENA VZDUCHOVÉHO FILTRA (OBR. 13)**

- Vzduchový filter vyťahnete z prístroja a podľa stupňa znečistenie opláchnite v čistej vode a namontujte naspäť alebo vložte nový vzduchový filter.
- **UPOZORNENIE!** Akumulátorovú striekácu pištoľ nikdy nepoužívajte bez vzduchového filtra, inak by mohlo dôjsť k nasatiu nečistôt, čo by malo vplyv na bezpečné fungovanie zariadenia.

### **OCHRANA ŽIVOTNÉHO PROSTREDIA**



Symbol prečiarknutej nádoby na odpad na produktoch alebo v sprievodných dokumentoch znamená, že použité elektrické a elektronické výrobky nesmú byť pridané do bežného komunálneho odpadu. Pre správnu likvidáciu, obnovu a recykláciu doručte tieto výrobky na určené zberné miesta, kde budú prijaté zdarma. Alternatívne v niektorých krajinách môžete vrátiť svoje výrobky miestnemu predajcovi pri kúpe ekvivalentného nového produktu. Správnou likvidáciou tohto produktu pomôžete zachovať cenné prírodné zdroje a napomáhate prevencii potenciálnych negatívnych dopadov na životné prostredie a ľudské zdravie, čo by mohli byť dôsledky nesprávnej likvidácie odpadov. Ďalšie podrobnosti si vyžiadajte od miestneho úradu alebo najbližšieho zberného miesta. Pri nesprávnej likvidácii tohto druhu odpadu môžu byť v súlade s národnými predpismi udelené pokuty.

# ES VYHLÁSENIE O ZHODE ES DECLARATION OF CONFORMITY

vydané/issued by

Výrobca/Producer: Nanjing Tangfeng Electromechanical Co., Ltd  
Sídlo/Seated: Shangfeng Area Yangfan Road, Tangshan Hi-tech Industrial Park,  
Nanjing, 211134 Jiangsu, P.R.C.

Represented by: SLOVAKIA TREND EXPORT - IMPORT, s.r.o.  
Sídlo/Seated: Michalovská 87/1414, Sobrance 07301, Slovensko  
IČO/ID Nr: 46512250

vyhlasuje na vlastnú zodpovednosť, že následne označené zariadenie na základe svojej koncepcie a konštrukcie, rovnako ako do obehu uvedené vyhotovenie, zodpovedá základným bezpečnostným požiadavkám príslušných legislatívnych predpisov/  
hereby declares that this appliance is in compliance with all basic safety requirements of all relevant directives.

**Akumulátorová striekacia pištoľ / Cordless Spray Gun Worcraft CSG-S20LiA, 20V Li-Ion, 700 ml**

**TYP: 1020002**  
**MODEL: CSG-S20LiA**

bola navrhnutá a vyrobená v zhode s nasledujúcimi normami/was constructed and produced in compliance with following standards:

EN 55014-1:2017  
EN 55014-2:2015  
EN 60745-1:2009+A11  
EN 50580:2012+A1  
AfPS GS 2019:01 PAK

a nasledujúcimi predpismi (všetko v platnom znení)/and all relevant directives (all in compliance):

EMC 2014/30/EU  
MD 2006/42 EC

Všetky súbory technickej dokumentácie sa nachádzajú k nahliadnutiu na adrese: /All related technical documentation and test report are available for checking at seat of company on following address: Slovakia TREND Export – Import s.r.o, Michalovská 87/1414, 073 01 Sobrance, Slovenská Republika

Last two digits when product has been introduced on market  
/ Posledné dve číslice roka, kedy bol výrobok označený značkou CE: 22

Sobrance 12.4.2022

Dátum a miesto vydania vyhlásenia  
Place and date of issue

JUDr. Michal ŽEŇUCH  
per procuram  
SLOVAKIA TREND EXPORT - IMPORT, s.r.o.  
Michalovská 87/1414  
073 01 SOB RANCE  
IČO: 46512250, DIČ: 2023403371

.....  
Vydal/Issued by. Pečiatka/Podpis, Stamp/Signature  
JUDr. Michal Žeňuch, confidential clerk/prokurista



# WORCRAFT

POWER TOOLS

## Záručný list / Warranty

Výrobné číslo:	Dátum predaja:	Podpis a pečiatka predajcu:

Meno zákazníka (názov firmy):	Adresa zákazníka (sídlo firmy):

<b>Zákazník svojím podpisom potvrdzuje, že mu bolo zariadenie predvedené a vysvetlené, že bol oboznámený s návodom na obsluhu, nasadením a užívaním stroja a že mu zariadenie bolo vydané kompletne.</b>	Podpis zákazníka:

## Záznamy o reklamáciách- záručných opravách

Dátum prijatia reklamácie:	Dátum ukončenia reklamácie:	Evidenčné číslo reklamácie:	Podpis prevedenej záručnej opravy (Záznam o neoprávnenej reklamácie)	Pečiatka servisného technika:

### Podmienky záruky

- Dodávateľ poskytuje na tento výrobok záručnú dobu uvedenú v tomto záručnom liste za podmienok dodržania spôsobu používania a skladovania výrobku v súlade s platnými podmienkami a normami, ako i návodom na obsluhu. Záručná doba začína plynúť od dátumu predaja. Záruka na batérie je 12 mesiacov.
- Predĺžená záručná doba 5 rokov sa poskytuje na výrobok za podmienok, že tento výrobok je dodávateľom označený v zozname výrobkov s predĺženou zárukou, konečným zákazníkom je spotrebiteľ a výrobok nebude používaný na komerčné nasadenie. Predĺžená záruka je podmienená pravidelnými servisnými prehliadkami v autorizovaných servisných strediskách dodávateľa.
- Záručná doba sa predlžuje o dobu, počas ktorej bol výrobok v záručnej oprave a je o tom uvedený záznam v zozname o záručných opravách tohto záručného listu. Právo na záručnú opravu si spotrebiteľ môže uplatniť v niektorom autorizovanom servisnom stredisku, podľa priloženého zoznamu „A“ servisných stredísk. Servisné strediská „B“ prevádzajú záručné opravy len na výrobky, ktoré boli predané v ich prevádzkach. Zoznam servisných stredísk je pravidelne aktualizovaný u predajcov a na stránke dovozu: [www.strendpro.sk](http://www.strendpro.sk).
- Záručné stredisko je povinné zabezpečiť záručnú opravu v zákonom stanovenej lehote. Zákonom stanovená lehota na vybavenie reklamácie začína plynúť nasledujúcim dňom po dátume prijatia reklamácie v servisnom stredisku.
- Bezplatná záručná oprava nemôže byť uplatňovaná ak ide o poruchy, ktoré boli spôsobené používaním výrobku v rozpore s ustanoveniami uvedenými v návode na obsluhu, nesprávnou manipuláciou, mechanickým poškodením, bežným mechanickým opotrebením dielov spôsobeným prevádzkou stroja, vinou obsluhy, živelnou pohromou, neoprávneným zásahom do výrobku, poruchy zapríčinené použitím nevhodných náhradných dielov, použitím nevhodného paliva, a zrejme preťaženie stroja v dôsledku trvalého prekračovania hornej hranice výkonu. Práce spojené s čistením, základnou údržbou, ošetrovaním alebo nastavením zariadenia, ktoré môže viesť k obsluhu a sú uvedené v návode na obsluhu, nespádajú do rozsahu záruky.
- Za bežné opotrebenie dielov sa považuje hlavne opotrebenie: všetkých rotujúcich a pohyblivých častí, rezných častí a ich krytov, strižných skrutiek a klinov, prevodových a klinových remeňov, reťazových prevodov, trecie plochy brzd a spojok, dezény pneumatík a diely bežnej údržby ako sú: vzduchové, hydraulické a olejové filtre, zapalovacie sviečky, olejové a chladiace náplne.
- Z predĺženej záruky sú vyňaté časti strojov a zariadení, na ktoré ich konkrétny výrobca poskytuje kratšiu záruku ako dodávateľ na samotný výrobok, v ktorom sú namontované. Do tejto kategórie častí patria: akumulátory, žiarovky a podobne.
- Právo uplatniť nároky plynúce zo záruky má vlastník výrobku, pokiaľ tak urobí najneskôr v posledný deň záručnej doby.
- Pri reklamáciách sa postupuje podľa príslušných ustanovení Občianskeho zákonníka a Zákona o ochrane spotrebiteľa.
- Servisné prehliadky, ktoré sú podmienkou predĺženej 5 ročnej záruky, musia byť prevádzané len v autorizovanom servisnom stredisku dodávateľa, v pravidelných intervaloch a obdobie medzi jednotlivými prehliadkami nesmie prekročiť dobu 12 mesiacov. Prvá servisná prehliadka musí byť vykonaná najneskôr do 12 mesiacov od dátumu predaja výrobku. Servisné prehliadky vykonávajú servisné strediská v období posledných troch a prvých dvoch mesiacoch kalendárneho roku. Každá servisná prehliadka musí byť zaznamenaná v tomto záručnom liste s uvedeným dátumom prehliadky, podpisom a pečiatkou servisného strediska. Servisnou prehliadkou sa rozumie kontrola stroja, výmena náplní a filtrov podľa odporúčenia výrobcu, výmena opotrebených a poškodených dielov, ktoré môžu ovplyvniť poškodenie alebo opotrebenie iných dielov a samotné nastavenie stroja. Úkon servisnej prehliadky a použitý materiál sa účtuje podľa platného cenníka servisného strediska.

Pri uplatňovaní reklamácie je reklamujúci povinný predložiť k reklamácií čistý výrobok, doklad o kúpe alebo vyplnený a potvrdený záručný list. V prípade predĺženej záruky, záznamy o servisných prehliadkach a daňové doklady za jednotlivé prehliadky. Pri nesplnení niektorej z podmienok predĺženej záruky uvedenej v tomto záručnom liste, sa na výrobok poskytuje záručná doba 2 roky.

**ZÁRUČNÝ A POZÁRUČNÝ SERVIS VYKONÁVA SPLNOMOCNENÝ ZÁSTUPCA VÝROBCU**

Splnomocnený zástupca výrobcu: Slovakia Trend Export-Import s.r.o., Michalovská 87/1414, 073 01 Sobrance

Fax: (056) 652-2329 Tel: 0915 392 687 E-mail: [servis@slovakia-trend.sk](mailto:servis@slovakia-trend.sk)

## AKUMULÁTOROVÁ STŘÍKACÍ PISTOLE

### POUŽITÍ

**Stříkací pistole jsou určeny k nanášení následujících barev a nátěrů:**

- Vodou ředitelné barvy
- Základní barvy
- Krycí laky
- Krycí laky na automobily
- Nátěry na dřevo
- Ochranné nátěry na dřevo
- Mořidla
- Nehořlavé látky, jejichž bod vzplanutí je nižší než 55°C

**Stříkací pistole nejsou určeny k nanášení:**

- Fasádních barev
- Kapalin obsahujících mechanické částice a nehomogenních systémů (tj. směsi, když se po důkladném promíchání směsi jednotlivé složky začnou od sebe rychle oddělovat nebo také nepromíchaných směsí, které jsou po důkladném promíchání homogenní.
- prostředků obsahujících oxidační a korozivní složky (kyseliny, louhy, peroxid vodíku, roztoky dezinfekčních solí a solí na bělení jako např. manganistanu draselného, chlornanu sodného apod.), dále tekutých poživatin a pochutin určených pro potravinářské účely

*Zařízení používejte pouze pro předepsané účely. Jakékoli jiné použití je považováno jako případ nesprávného použití. Uživatel/obsluha a ne výrobce bude odpovědný za jakékoli poškození nebo zranění způsobené tímto nesprávným používáním. Pamatujte si, že toto zařízení nebylo navrženo pro komerční nebo průmyslové používání. Záruka nebude platná pokud bude zařízení používáno pro komerční, průmyslové nebo podobné účely.*











### TECHNICKÉ PARAMETRY

	<b>NAPĚTÍ</b>	20 V	
	<b>KAPACITA</b>	2 Nebo 4 Ah	
	<b>MAX. PRŮTOK</b>	700 ml/min	
	<b>MAX. VISOZITA</b>	70 din / s	
	<b>Ø TRYSKY</b>	1,8 mm	2,6 mm
	<b>NÁDRŽ</b>	1 000 ml	
	<b>HMOTNOST</b>	1 kg	

### ČÁSTI VÝROBKU

1	Kryt vzduchového filtru	8	Regulátor průtoku
2	SDS uvolňovací tlačítko	9	Spoušť
3	Akumulátor (není součástí balení)	10	Odvzdušňovací kryt
4	Rukojeť	11	Nádoba na nátěrový materiál
5	Tlačítko pro nastavení vzoru stříkání	12	Viskozimetr
6	Vzduchový uzávěr	13	Čistící jehla

### VYSVĚTLIVKY SYMBOLŮ

	Všeobecné upozornění na nebezpečí.
	Přečtěte si návod k použití.
	Nevyhazujte do běžného domovního odpadu. Místo toho, ekologicky přijatelnou cestou se obraťte na recyklační střediska. Prosím věnujte péči ochraně životního prostředí.
	Výrobek je v souladu s platnými evropskými směrnici a byla provedena metoda hodnocení shody těchto směrnic.
	Používejte ochranné pracovní brýle.
	Noste chránič sluchu.
	Noste respirační roušku.
	Nepracujte v dešti, ani nenechávejte zařízení venku pokud prší.
	<b>UPOZORNĚNÍ!</b> Před zahájením jakékoli kontroly nebo údržby, zařízení vypněte a vytáhněte z něj akumulátor, abyste zabránili jeho nechtěnému spuštění a následnému možnému poranění.
	Třída ochrany III.

### OBECNÉ BEZPEČNOSTNÍ POKYNY PRO ELEKTRICKÉ NÁŘADÍ

- **UPOZORNĚNÍ!** Přečtěte si bezpečnostní upozornění, instrukce, vyobrazení a technické údaje poskytované s tímto elektrickým nářadím. Porušení dodržování všech instrukcí uvedených dále v textu může mít za následek úraz elektrickým proudem, požár a/nebo těžké ublížení na zdraví.

#### 1) BEZPEČNOST PRACOVNÍHO PROSTŘEDÍ

- Pracoviště je třeba udržovat v čistotě a dobře osvětlené. Nepořádek a tmavé prostory bývají příčinou nehod.
- Nepoužívejte elektrické nářadí v prostředí, kde hrozí nebezpečí výbuchu, kde se vyskytují hořlavé kapaliny, plyny nebo prach. V elektrickém nářadí vznikají jiskry, které mohou zapálit prach nebo výpary.
- Při používání elektrického nářadí zabraňte v přístupu dětem a dalším osobám. Pokud budete rušeni, můžete ztratit kontrolu nad vykonávanou činností.

#### 2) ELEKTRICKÁ BEZPEČNOST

- Vidlice napájecího kabelu elektrického nářadí musí odpovídat síťové zásuvce. Nikdy jakýmkoli způsobem neupravujte el. přívodní kabel. Nářadí, které má na vidlici přívodní šňůry ochranný kolík, nikdy nepřipojujte rozdvojkami nebo jinými adaptéry. Nepoškozené vidlice a odpovídající zásuvky snižují nebezpečí úrazu elektrickým proudem. Poškozené nebo zamotané přívodní kabely zvyšují nebezpečí úrazu elektrickým proudem. Pokud se síťová šňůra poškodí, musí být nahrazena zvláštní síťovou šňůrou, kterou lze dostat u výrobce nebo jeho obchodního zástupce.
- Obsluha se nesmí tělem dotýkat uzemněných předmětů, jako je např. potrubí, těleso ústředního vytápění, sporáky a chladničky. Nebezpečí úrazu elektrickým proudem je větší, pokud je vaše tělo spojeno se zemí.

- Nevystavujte elektrické nářadí dešti, vlhku nebo vodě. Elektrického nářadí se nikdy nedotýkejte mokřýma rukama. Elektrické nářadí nikdy nemyjte pod tekoucí vodou ani jej neponořujte do vody.
- Kabel se nesmí nadměrně zatěžovat. Kabel nikdy nepoužívejte k přenášení, tahání nebo vytahování vidlice elektrického nářadí. Kabel nesmí být vystaven působení tepla, oleje, ostrých hran nebo pohyblivých dílů. Poškozené nebo zapletené kabely zvyšují riziko úrazu elektrickým proudem.
- Nikdy nepracujte s nářadím, které má poškozený el. kabel příp. vidlici, nebo spadlo na zem a je jakýmkoli způsobem poškozeno.
- Při používání elektrického nářadí ve venkovním prostředí používejte prodlužovací kabel vhodný pro venkovní použití. Používání šňůry vhodné pro vnější použití snižuje riziko úrazu elektrickým proudem
- Používáte-li elektrické nářadí ve vlhkých prostorách, používejte napájení chráněné proudovým chráničem (RCD). Použití RCD omezuje nebezpečí úrazu elektrickým proudem. Pojem „proudový chránič (RCD)“ může být nahrazen pojmem „hlavní jistič obvodu (GFCI)“ nebo „jistič unikajícího proudu (ELCB)“.
- Držte el. ruční nářadí výlučně za izolované plochy určené k uchopení, neboť při provozu může dojít ke kontaktu řezacího či vrtacího příslušenství se skrytým vodičem nebo vlastní šňůrou.

### 3) BEZPEČNOST OSOB

- Při používání elektrického nářadí buďte pozorní a ostražití, věnujte maximální pozornost činnosti, kterou právě provádíte. Soustřeďte se na práci. Nepracujte s elektrickým nářadím pokud jste unavení, nebo jste pod vlivem drog, alkoholu nebo léků. I chvilková nepozornost při používání elektrického nářadí může vést k vážnému poranění osob. Při práci s el. nářadím nejezte, nepijte a nekuřte.
- Používejte ochranné pomůcky. Vždy používejte ochranu očí. Používejte ochranné prostředky odpovídající druhu práce, kterou provádíte. Ochranné pomůcky jako respirátor, bezpečnostní obuv s protiskluzovou úpravou, pokrývka hlavy nebo ochrana sluchu, používané v souladu s podmínkami práce, snižují riziko poranění osob.
- Vyvarujte se neúmyslnému zapnutí el. nářadí. Nepřenášejte el. nářadí, které je připojeno k elektrické síti, s prstem na spínači nebo na spoušti. Před připojením k elektrickému napětí se ujistěte, zda vypínač nebo spoušť jsou v poloze „vypnuto“. Přenášení el. nářadí s prstem na spínači nebo připojování vidlice el. nářadí do zásuvky se zapnutým spínačem může být příčinou vážných úrazů.
- Před zapnutím el. nářadí odstraňte všechny seřizovací klíče a nástroje. Seřizovací klíč nebo nástroj, který zůstane připevněn k otáčející se části elektrického nářadí, může být příčinou poranění osob.
- Vždy udržujte stabilní postoj a rovnováhu. Pracujte jen tam, kam bezpečně dosáhnete. Nikdy nepřeceňujte vlastní sílu. Nepoužívejte elektrické nářadí, jste-li unavení.
- Oblékejte se vhodným způsobem. Používejte pracovní oblečení. Nenoste volné oblečení ani šperky. Dbejte na to, aby se vaše vlasy, oblečení, rukavice nebo jiná část vašeho těla nedostala do přílišné blízkosti rotujících nebo rozpálených částí el. nářadí.
- Připojte el. nářadí k odsávání prachu. Pokud má el. nářadí možnost připojení zařízení k zachytávání nebo odsávání prachu, ujistěte se, že došlo k jeho řádnému připojení a používání. Použití takových zařízení může omezit nebezpečí vznikající prachem.
- Pevně upevněte obrobek. Použijte truhlářskou svorku nebo svěrák pro upevnění obrobku, který budete obrábět.
- Nepoužívejte jakékoli nářadí jste-li pod vlivem alkoholu, drog, léků nebo jiných omamných či návykových látek.
- Zařízení není určeno k použití osobami (včetně dětí) se sníženými fyzickými, smyslovými nebo mentálními schopnostmi nebo s nedostatkem zkušeností a znalostí, pokud nejsou pod dozorem nebo nedostaly pokyny ohledně použití zařízení od osoby odpovědné za jejich bezpečnost. Děti musí být pod dozorem, abyste se ujistili, že si nehrají se zařízením.

#### **4) POUŽÍVÁNÍ A ÚDRŽBA ELEKTRICKÉHO NÁŘADÍ**

- El. nářadí vždy odpojte od el. sítě v případě jakéhokoli problému při práci, před každým čištěním nebo údržbou, při každém přesunu a při ukončení činnosti! Nikdy nepracujte s el. nářadím, je-li jakýmkoli způsobem poškozeno.
- Začne-li nářadí vydávat abnormální zvuk nebo zápach, okamžitě ukončete práci.
- Elektrické nářadí nepřetěžujte. Elektrické nářadí bude pracovat lépe a bezpečněji, budete-li s ním pracovat v otáčkách, pro které bylo navrženo. Používejte správné nářadí, které je určeno pro danou činnost. Vhodné nářadí bude dobře a bezpečně provádět práci, pro kterou bylo vyrobeno.
- Nepoužívejte elektrické nářadí, které nelze bezpečně zapnout a vypnout ovládacím spínačem. Používání takového nářadí je nebezpečné. Poškozený vypínač musí být opraven certifikovaným servisem.
- Odpojte nářadí od elektrické sítě předtím, než začnete provádět jeho seřízení, výměnu příslušenství nebo údržbu. Toto opatření omezí nebezpečí náhodného spuštění.
- Nepoužívané elektrické nářadí uschovejte tak, aby bylo mimo dosah dětí a nepovolaných osob. Elektrické nářadí v rukou nezkušených uživatelů může být nebezpečné. Elektrické nářadí skladujte na suchém a bezpečném místě.
- Pečlivě udržujte elektrické nářadí v dobrém stavu. Pravidelně kontrolujte nastavení pohybujících se částí a jejich pohyblivost. Kontrolujte zda nedošlo k poškození ochranných krytů nebo jiných částí, které mohou ohrozit bezpečnou funkci elektrického nářadí. Je-li nářadí poškozeno, před dalším použitím zajistěte jeho opravu. Mnoho úrazů je způsobeno nesprávnou údržbou elektrického nářadí.
- Řezací nástroje udržujte ostré a čisté. Správně udržované a naostřené nástroje usnadňují práci, omezují nebezpečí úrazu a práce s nimi se lépe kontroluje. Použití jiného příslušenství než toho, které je uvedeno v návodu k obsluze nebo doporučeno dovozcem může způsobit poškození nářadí a být příčinou úrazu.
- Elektrické nářadí, příslušenství, pracovní nástroje atp. používejte v souladu s těmito pokyny a takovým způsobem, který je předepsán pro konkrétní elektrické nářadí a to s ohledem na dané podmínky práce a druh prováděné práce. Používání nářadí k jiným účelům, než pro jaké je určeno, může vést k nebezpečným situacím.

#### **5) POUŽÍVÁNÍ AKUMULÁTOROVÉHO NÁŘADÍ**

- Před vložením akumulátoru se ujistěte, že je vypínač v poloze „0-vypnuto“. Vložení akumulátoru do spuštěného nářadí může být příčinou nebezpečných situací.
- K nabíjení akumulátoru používejte pouze nabíječky předepsané výrobcem. Použití nabíječky pro jiný typ akumulátoru může mít za následek jeho poškození a vznik požáru.
- Používejte pouze akumulátory určené pro dané nářadí. Použití jiných akumulátorů může být příčinou úrazu nebo vzniku požáru.
- Pokud není akumulátor používán, uchovávejte jej odděleně od kovových předmětů jako jsou svorky, klíče, šrouby a jiné drobné kovové předměty, které by mohly způsobit spojení jednoho kontaktu akumulátoru s druhým. Vyzkratování akumulátoru může zapříčinit úraz, popáleniny nebo vznik požáru.
- S akumulátory zacházejte šetrně. Při nešetrném zacházení může z akumulátoru uniknout chemická látka. Vyvarujte se kontaktu s ní. Pokud přece dojde ke kontaktu s touto chemickou látkou, vymyjte postižené místo proudem tekoucí vody. Pokud se chemická látka dostane do očí, vyhledejte ihned lékařskou pomoc. Chemická látka z akumulátoru může způsobit vážné poranění.
- Akumulátor nebo nářadí se nesmí vystavovat ohni nebo nadměrné teplotě. Vystavení ohni nebo teplotě vyšší než 130°C může způsobit výbuch.
- Akumulátor nebo nářadí, které jsou poškozené nebo přestavěné, se nesmí používat. Poškozené nebo upravené akumulátory se mohou chovat nepředvídatelně, a mohou tak způsobit oheň, výbuch nebo nebezpečí úrazu.

## 6) SERVIS

- Servis elektrického nářadí svěřte kvalifikovanému opraváři. Mohou se používat pouze stejné náhradní díly. Zaručíte tak, že bude zachována bezpečnost elektrického nářadí.

### BEZPEČNOSTNÍ POKYNY PRO STŘÍKACÍ PISTOLE

- Přístroj za chodu vytváří elektromagnetické pole, které může negativně ovlivnit fungování aktivních či pasivních lékařských implantátů (kardiostimulátorů) a ohrozit život uživatele. Před používáním tohoto nářadí se informujte u lékaře nebo výrobce implantátu, zda můžete s tímto přístrojem pracovat.

- Elektrická stříkací pistole není určena k používání osobami (včetně dětí), kterým fyzická, smyslová nebo mentální neschopnost či nedostatek zkušeností a znalostí zabraňuje v jejím bezpečném používání, pokud na ně nebude dohlíženo nebo pokud nebyly instruovány ohledně použití zařízení osobou odpovědnou za jejich bezpečnost. Dávejte pozor na děti, abyste zajistili, že si nebudou moci s výrobkem hrát.

- Stříkací pistole nikdy nesmí směřovat na přítomné osoby nebo zvířata. Riziko poškození zdraví je v tomto případě velmi vysoké!

- Stříkací pistoli používejte pouze ke stříkání látek, jejichž bod vzplanutí je vyšší než 55 °C.

- Stříkací pistole se nesmí používat ke stříkání hořlavých materiálů.

- Stříkací pistoli používejte pouze v dobře větraných prostorách, protože hrozí nebezpečí kumulace látek v ovzduší a vdechnutí nebezpečných látek.

- **VAROVÁNÍ!** Je nutné si uvědomit všechna rizika, která představuje nátěrový materiál a řídit se označením na nádobě nebo informacemi od výrobce materiálu, který plánujete stříkat.

- Stříkací pistoli nepoužívejte ke stříkání látek, u kterých nejsou známa potenciální rizika.

- Při práci používejte ochranu zraku, sluchu, respirační roušku, noste vhodný pracovní oděv a rukavice. V průběhu práce zabraňte vstupu na pracoviště osobám bez ochranných pomůcek a zvířatům. O vhodnosti osobních ochranných pomůcek, zejména pro ochranu dýchacích cest z důvodu toxicity nanášené barvy se poraďte v prodejně.

- Zamezte kontaktu nátěrových hmot či rozpouštědel s očima nebo kůží. Dojde-li k jejich požití, okamžitě vyhledejte lékařskou pomoc.

- Při jakékoli manipulaci s nátěrovými hmotami a rozpouštědly nekouřte a zabraňte přístupu otevřeného ohně či jisker (statická elektřina, zapalovače). Páry rozpouštědel mohou být za určitých podmínek výbušné, proto se stříkací pistolí nepracujte v prostředí s nebezpečím výbuchu nebo v blízkosti horkých předmětů.

- Zajistěte, aby v pracovním prostoru nebyly nádoby s hořlavinami či jiné hořlavé materiály. Pro případ potřeby mějte připravený hasicí přístroj či jiná hasicí zařízení.

- Zamezte kontaktu stříkací pistole s agresivními látkami (kyseliny, louhy, bělidla).

- Stříkací pistoli nepoužívejte za nepříznivých podmínek (např. nevhodný směr větru, teplota okolí nad 40 °C atd.) a v blízkosti potravin, léků atp.

- Při práci se stříkací pistolí nejezte a nepijte.

- Při práci zaujměte stabilní postoj a pracujte jen na dobře osvětleném místě.

- Stříkací pistoli odpojte od zdroje elektrické energie vždy, když naplňujete nádobu nátěrovým materiálem nebo provádíte její údržbu.

- Zbytky nátěrových hmot a rozpouštědel ekologicky zlikvidujte podle pokynů jejich výrobce.



### ZBYTKOVÁ RIZIKA

**I když se elektrická stříkací pistole používá v souladu s bezpečnostními pokyny, není možné odstranit všechny rizikové faktory. Při používání elektrické stříkací pistole mohou vzniknout tato rizika:**

1. Poškození plic, pokud není použito účinné respirační roušku.
2. Poškození sluchu, pokud není použita účinná ochrana sluchu.
3. Poškození zdraví vyplývající z emisí vibrací, je-li elektrické nářadí používáno delší dobu nebo není dostatečně udržováno.

## BEZPEČNOSTNÍ POKYNY PRO AKUMULÁTOR A NABÍJEČKU

- Před prvním použitím akumulátoru a nabíječky si pozorně přečtěte návod k obsluze.
- 1. Ověřte, zda elektrický proud, který je k dispozici ve vaší síti, je shodný s tím, který je uveden na nabíječce akumulátoru.
- 2. Nedovolte aby vlhkost, déšť či stříkající voda dosáhly na místo nabíjení akumulátoru.
- 3. Nenabíjejte akumulátor, když je teplota pod 10 °C nebo nad 40 °C. Nabíjení akumulátoru při extrémních teplotách může snížit jeho životnost.
- 4. S poškozeným akumulátorem, který již nelze nabít, je třeba zacházet jako s nebezpečným odpadem. Neodhazujte akumulátor do smetí, ohně ani vody.
- 5. Používejte pouze akumulátor a nabíječku schválenou výrobcem pro použití v daných zařízeních.
- 6. Udržujte nabíječku čistou, mimo prach a nečistoty.
- 7. Vždy odstraňte akumulátor před opravou zařízení.
- 8. Překryjte kontakty akumulátoru, abyste předešli zkratu.
- 9. Vyhněte se nebezpečí výbuchu!
- 10. Nekuřte během nabíjení akumulátoru nebo na místě jeho uskladnění. Z porouchaných akumulátorů může unikat výbušný plyn vodík, který se může vznítit od otevřeného plamene nebo jiskry.
- 11. V případě požáru se snažte uhasit oheň.
- 12. Akumulátor a nabíječka se průběhu nabíjení mírně zahřívají.

### Chemické nebezpečí:

Neotevírejte obal akumulátoru. Chraňte akumulátor před nárazem. Dojde-li k vytečení elektrolytu z akumulátoru, je nezbytné zabránit styku s pokožkou. Dojde-li přece ke kontaktu elektrolytu s pokožkou, opláchněte postižené místo ihned s vodou. V případě, že se vám elektrolyt dostane do očí, okamžitě vyhledejte lékaře.

### Nabíjení:

Připojte ke zdroji napájení 230 V a spojte nabíjecí kabel s nabíjecím modulem. Vložte baterii do nabíječky, ujistěte se, že je polarita (+/-) správná! Když je baterie nabíjena, svítí červená kontrolka. Důležité: pokud se červená kontrolka nerozsvítí okamžitě po vložení baterie, která byla právě používána, odpojte baterii a vložte ji po několika minutách do nabíječky zpět. Běžný čas nabíjení je kolem 1 – 1,5 hodin. Po této době nabíjecí zařízení zajistí, že bylo dosaženo plně nabitého stavu. Baterie je tepelnou pojistkou chráněna proti přehřívání, proto může v nabíječce zůstat delší dobu bez poškození (však ne déle než 24 hodin). Zahřátí baterie a nabíjecího zařízení na konstantní teplotu je normální a není známkou poškození. Podstatně zkrácený provozní čas baterie znamená, že musí být baterie vyměněna

## MONTÁŽ

- Před zahájením montáže, zařízení vypněte a vytáhněte akumulátor ze zařízení, abyste zabránili jeho nechtěnému spuštění a následnému možnému poranění.

### MONTÁŽ NÁDOBY NA NÁTĚROVÝ MATERIÁL (OBR. 2)

- K akumulátorové stříkací pistoli našroubujte otáčením ve směru hodinových ručiček nádobu na nátěrový materiál.



### **MONTÁŽ PŘEDNÍ ČÁSTI ZAŘÍZENÍ (OBR. 3)**

- Nasuňte přední část stříkací pistole do zadní části stříkací pistole. Následně otočte zadní část stříkací pistole ve směru hodinových ručiček. Když uslyšíte zacvaknutí znamená to, že zařízení je smontováno a připraveno k použití.

### **DEMONTÁŽ PŘEDNÍ ČÁSTI ZAŘÍZENÍ**

- Stiskněte SDS uvolňovací tlačítko. Následně otočte zadní část zařízení proti směru hodinových ručiček a vytáhněte přední část.

### **MONTÁŽ A DEMONTÁŽ AKUMULÁTORU (OBR. 4)**

- Akumulátor vložte do zařízení ve směru zobrazeném na obr. 4.  
- Pro vyjmutí akumulátoru stiskněte uvolňovací tlačítko a následně akumulátor vyjměte ze zařízení zatažením směrem dozadu.

## **POUŽITÍ**

### **PŘÍPRAVA K POUŽITÍ**



**Provádění stříkacích prací v blízkosti vodních zdrojů nebo na sousedních plochách v bezprostřední spádové oblasti vodních zdrojů není dovoleno.**

Při kupování barev, laků a jiných nátěrových materiálů si všimněte jejich vlastností týkajících se ochrany životního prostředí.

#### **Příprava pracoviště**



**Zásuvky a vypínače bezpodmínečně zalepte páskou. Hrozí nebezpečí zásahu elektrickým proudem v případě vniknutí nátěrového materiálu do zásuvky nebo vypínače. Dbejte na kvalitu používané lepicí pásky. Na tapety a natírané podklady nepoužívejte příliš přilnavou lepicí pásku, aby se zabránilo poškození při jejím odstraňování. Lepicí pásky odstraňujte pomalu a rovnoměrně v žádném případě prudce. Plochy nechávejte zakryté lepicí páskou jen tak dlouho, jak je to nezbytné, aby se minimalizovaly možné zbytky při odstraňování. Řiďte se také pokyny výrobce lepicí pásky.**



**Během stříkání může dojít k zasažení okolí stříkané plochy, proto okolí stříkané plochy zakryjte nebo nanášení barvy provádějte na místě, kde to nevádí.**

- Plocha, na kterou budete stříkat, musí být čistá, suchá a zbavená mastnoty.  
- Hladké plochy zdrsňte a poté z nich odstraňte jemný prach.

#### **Příprava nátěrového materiálu:**

- Většina barev je připravena k barvení štětcem a je nutno je ředit před použitím stříkací pistolí.  
- Při ředění barev dodržujte pokyny výrobce. Při nesprávném rozředění barev mohou vznikat hrudky, které způsobí ucpání stříkací pistole.  
- S elektrickou stříkací pistolí lze stříkat barvy, jejichž viskozita je maximálně 70 DIN/s.  
- Viskozimetr vám pomůže jistě správnou viskozitu barvy, která má být použita.  
- Pro zjištění správné viskozity, naplňte viskozimetr barvou až po okraj a stopněte za jakou dobu se vyprázdní.  
- Níže uvedená tabulka ukazuje doporučené časové hladiny viskozit různých druhů materiálů:

Smaltové barvy	25-60 vteřin
Základní barvy	30-60 vteřin
Mořidla	20-60 vteřin

Voskovací laky	25-35 vteřin
Laky	25-35 vteřin
Krycí laky na automobily	20-40 vteřin
Latexové barvy	45-90 vteřin
Ochranné nátěry na dřevo	Ředění není potřeba
Impregnační nátěry	Ředění není potřeba
Polyuretanové barvy	Ředění není potřeba

### Naplnění nádoby na nátěrový materiál

- Odšroubujte nádobu na nátěrový materiál ze stříkací pistole.
- Nalijte nátěrový materiál do nádoby a nádobu pevně našroubujte zpět na stříkací pistol.

### POUŽITÍ

- Během používání dávejte pozor na to, aby zařízení nenasávalo žádné nečistoty ani výpary z rozpouštědel nebo nátěrových materiálů.

### Zapnutí

- Do zařízení namontujte akumulátor.
- Zařízení uchopte za rukojeť a nasměrujte jej na stříkanou plochu.
- Stiskněte spoušť (9) a držte ji stlačenou, dokud nezačne z trysky vycházet rozprašovaná látka.

### Vypnutí

- Pro vypnutí zařízení uvolněte spoušť (9).
- Ze zařízení demontujte akumulátor.

### Nastavení průtoku (obr. 5)

- Otáčením regulátoru průtoku (8) nastavte požadované množství nátěrového materiálu.
- : Minimální množství nátěrového materiálu.
- +: Maximální množství nátěrového materiálu.

### Nastavení vzoru stříkání (obr. 6)



**Nebezpečí zranění!** Nikdy během nastavování vzduchového uzávěru (6) nemačkejte spoušť (9).

- Nastavte vzor stříkání. Nejprve lehce uvolněte objímku a následně otočte vzduchový uzávěr (6) do požadované polohy. Objímku dotáhněte.

### Technika nástřiku (obr. 6, 7 a 8)

- **Poznámka:** Při práci ve venkovním prostředí si všimněte směru větru.
- Pro správné nastavení akumulátorové stříkací pistole vám doporučujeme provést nejprve zkušební nástřik (např. na karton) a nastavit správný průtok a vzor stříkání předtím než začnete stříkat na vámi zvolený povrch.
- Držte stříkací pistol bezpodmínečně ve svislé poloze a v rovnoměrné vzdálenosti 5 - 15 cm od stříkaného objektu.
- **Důležité:** Stříkání začněte mimo stříkané plochy a nepřerušujte stříkání v rámci stříkané plochy.
- Pohybuje stříkací pistolí rovnoměrně příčně sem a tam nebo nahoru a dolů. Rovnoměrné kvality povrchu dosáhnete tehdy, když se jednotlivé vzory překrývají přibližně v šířce 4 - 5 cm.
- Pohyb při stříkání by neměl vycházet ze zápěstí, ale z celého ramene. Tím během stříkání zůstane zaručena stejná vzdálenost mezi stříkací pistolí a plochou.
- Když se na trysce nebo vzduchovém uzávěru začne usazovat nátěrový materiál okamžitě je vyčistěte.

- **Poznámka:** V případě přerušení práce zařízení položte pouze na rovný čistý povrch tak aby se nemohlo převrátit.

## ÚDRŽBA

- Před zahájením montáže, zařízení vypněte a vytáhněte akumulátor ze zařízení, abyste zabránili jeho nechtěnému spuštění a následnému možnému poranění
- Akumulátorovou stříkací pistoli důkladně vyčistěte po každém použití. Pokud nečistoty nelze odstranit, použijte měkký hadřík navlhčený v mýdlové vodě. Nikdy nepoužívejte čisticí prostředky nebo rozpouštědla jako je benzín, alkohol, čpavek apod.! Tato rozpouštědla mohou poškodit plastové části výrobku.
- Pravidelně kontrolujte své zařízení a když zjistíte, že některé součástky jsou opotřebené nebo poškozené, preventivně je kvůli vlastní bezpečnosti vyměňte. Opotřebené či poškozené části stroje se mohou vyměnit pouze v autorizovaném servisu nebo jejich výměnu zajistí prodejce.
- Postarejte se o to, aby byly použity originální náhradní součástky značky Worcraft.

## ČIŠTĚNÍ NÁDOBY NA NÁTĚROVÝ MATERIÁL A NASÁVACÍ TRUBICE

- Ze stříkací pistole odšroubujte nádobu na nátěrový materiál a vylijte z ní zbytky materiálu.
- Pomocí čisticího kartáčku vyčistěte nádobu na nátěrový materiál a sací trubici.
- Do nádoby na nátěrový materiál nalijte rozpouštědlo nebo vodu a pevně ji našroubujte zpět na stříkací pistoli. (Používejte pouze rozpouštědla, jejichž bod vzplanutí je vyšší než 55 °C).
- Do zařízení namontujte akumulátor zapněte jej. Vystříkejte rozpouštědlo nebo vodu do nějaké nádoby nebo na hadřík.
- Opakujte výše uvedený postup, dokud z trysky nebude vycházet čisté rozpouštědlo, resp. voda.
- Akumulátorovou stříkací pistoli vypněte a vytáhněte z ní akumulátor.
- Ze stříkací pistole odšroubujte nádobu na nátěrový materiál a vyprázdněte ji. Nádobu na nátěrový materiál skladujte vždy bez zbytků materiálu a zkontrolujte, zda není jakkoli poškozena.
- Stiskněte SDS uvolňovací tlačítko a vytáhněte přední část stříkací pistole. Důkladně ji vyčistěte.
- Nikdy zařízení neponořujte do rozpouštědla nebo vody. Vnější povrch stříkací pistole a nádoby na nátěrový materiál vyčistěte měkkým hadříkem navlhčeným v mýdlové vodě.

## ČIŠTĚNÍ TRYSKY (OBR. 10 a 12)

- Odšroubujte objímku a odstraňte vzduchový uzávěr a trysku. Vyčistěte je čisticím kartáčkem a rozpouštědlem nebo vodou.
- **UPOZORNĚNÍ!** Nikdy nečistěte trysku nebo vzduchové otvory stříkací pistole ostrými kovovými předměty.

## ČIŠTĚNÍ A VÝMĚNA VZDUCHOVÉHO FILTRU (OBR. 13)

- Vzduchový filtr vytáhněte z přístroje a podle stupně znečištění opláchněte v čisté vodě a namontujte zpět nebo vložte nový vzduchový filtr.
- **UPOZORNĚNÍ!** Akumulátorovou stříkací pistoli nikdy nepoužívejte bez vzduchového filtru, jinak by mohlo dojít k nasátí nečistot, což by mělo vliv na bezpečné fungování zařízení.

## OCHRANA ŽIVOTNÍHO PROSTŘEDÍ



Symbol přeškrtnuté nádoby na odpad na produktech nebo v průvodních dokumentech znamená, že použité elektrické a elektronické výrobky nesmí být přidány do běžného komunálního odpadu. Pro správnou likvidaci, obnovu a recyklaci doručte tyto výrobky na určená sběrná místa, kde budou přijata zdarma. Alternativně v některých zemích můžete vrátit své výrobky místnímu prodejci při koupi

ekvivalentního nového produktu. Správnou likvidací tohoto produktu pomůžete zachovat cenné přírodní zdroje a napomáháte prevenci potenciálních negativních dopadů na životní prostředí a lidské zdraví, což by mohly být důsledky nesprávné likvidace odpadů. Další podrobnosti si vyžádejte od místního úřadu nebo nejbližšího sběrného místa. Při nesprávné likvidaci tohoto druhu odpadu mohou být v souladu s národními předpisy uděleny pokuty.

WORCRAFT

# WORCRAFT

POWER TOOLS

## Záruční list / Warranty

Výrobní číslo:	Dátum prodeje:	Podpis a razítko prodejce:

Meno zákazníka (název firmy):	Adresa zákazníka (sídlo firmy):

<b>Zákazník svým podpisem potvrzuje, že mu bylo zařízení předvedeno a vysvětleno, že byl seznámen s návodem k obsluze, nasazením a užíváním stroje a že mu zařízení bylo vydáno kompletní.</b>	Podpis zákazníka:

## Záznamy o reklamacích – záručních opravách

Dátum přijetí reklamace:	Datum ukončení reklamace:	Evidenční číslo reklamace:	Podpis převedené záruční opravy (Záznam o neoprávněné reklamace)	Razítko servisního technika:

### Podmínky záruky

- Dodavatel poskytuje na tento výrobek záruční dobu uvedenou v tomto záručním listu za podmínek dodržení způsobu používání a skladování výrobku v souladu s platnými podmínkami a normami, jako i návodem k obsluze. Záruční doba začíná běžet od data prodeje. Záruka na baterie je 12 měsíců.
- Prodoužená záruční doba 5 let se poskytuje na výrobek za podmínek, že tento výrobek je dodavatelem označený v seznamu výrobků s prodouženou zárukou, konečným zákazníkům je spotřebitel a výrobek nebude používán na komerční nasazení. Prodoužená záruka je podmíněna pravidelnými servisními prohlídkami v autorizovaných servisních střediscích dodavatele.
- Záruční doba se prodoužuje o dobu, po kterou byl výrobek v záruční opravě a je o tom uveden záznam v seznamu o záručních opravách tohoto záručního listu. Právo na záruční opravu si spotřebitel může uplatnit v některém autorizovaném servisním středisku, podle příloženého seznamu A servisních středisek. Servisní střediska B převádějí záruční opravy pouze na produkty, které byly prodány v jejich provozech. Seznam servisních středisek je pravidelně aktualizován u prodejců a na stránce dovozu: [www.strendpro.sk](http://www.strendpro.sk).
- Servisní středisko je povinné zajistit záruční opravu v zákonem stanovené lhůtě. Zákonem stanovená lhůta pro vyřízení reklamace začíná běžet dnem následujícím po datu přijetí reklamace v servisním středisku..
- Bezplatná záruční oprava nemůže být uplatňována pokud jde o poruchy, které byly způsobeny používáním výrobku v rozporu s ustanoveními uvedenými v návodu k obsluze, nesprávnou manipulací, mechanickým poškozením, běžným mechanickým opotřebením dílů způsobeným provozem stroje, vinou obsluhy, živelnou pohromou, neoprávněným zásahem do výrobku, poruchy zapříčiněné použitím nevhodných náhradních dílů, použitím nevhodného paliva, a zřejmě přetížení stroje v důsledku trvalého překračování horní hranice výkonu. Práce spojené s čištěním, základní údržbou, ošetřováním nebo nastavením zařízení, které může převést obsluha a jsou uvedeny v návodu k obsluze, nespádají do rozsahu záruky.
- Za běžné opotřebením dílů se zvaží hlavně opotřebením: všech rotujících a pohyblivých částí, řezných částí a jejich krytů, střížných šroubů a klínů, převodových a klínových řemenů, řetězových převodů, třecí plochy brzd a spojek, dezény pneumatik a díly běžné údržby jako jsou: vzduchové, hydraulické a olejové filtry, zapalovací svíčky, olejové a chladicí náplně.
- Z prodoužené záruky jsou vyjmuty části strojů a zařízení, na které je konkrétní výrobce poskytuje kratší záruku jako dodavatel na samotný výrobek, ve kterém jsou namontovány. Do této kategorie částí patří: akumulátory, žárovky a podobně.
- Právo uplatnit nároky plynoucí ze záruky má vlastník výrobku, pokud tak učiní nejpozději v poslední den záruční doby.
- Při reklamacích se postupuje podle příslušných ustanovení občanského zákoníku a Zákona o ochraně spotřebitele.
- Servisní prohlídky, které jsou podmínkou prodoužené 5 leté záruky, musí být prováděny pouze v autorizovaném servisním středisku dodavatele, v pravidelných intervalech a období mezi jednotlivými prohlídkami nesmí překročit dobu 12 měsíců. První servisní prohlídka musí být provedena nejpozději do 12 měsíců od data prodeje výrobku. Servisní prohlídky provádějí servisní střediska v období posledních tří a prvních dvou měsíců kalendářního roku. Každá servisní prohlídka musí být zaznamenána v tomto záručním listě s uvedeným datem prohlídky, podpisem a razítkem servisního střediska. Servisní prohlídkou se rozumí kontrola stroje, výměna náplní a filtrů dle doporučení výrobce, výměna opotřebených a poškozených dílů, které mohou ovlivnit poškození nebo opotřebením jiných dílů a samotné nastavení stroje. Úkon servisní prohlídky a použitý materiál se účtuje dle platného ceníku servisního střediska.

Při uplatňování reklamace je reklamující povinen předložit k reklamaci čistý a kompletní výrobek, doklad o koupi nebo vyplněný a potvrzený záruční list. V případě prodoužené záruky, záznamy o servisních prohlídkách a daňové doklady za jednotlivé prohlídky. Při nesplnění některé z podmínek prodoužené záruky uvedené v tomto záručním listu, se na výrobek poskytuje záruční doba 2 roky.

### ZÁRUČNÍ A POZÁRUČNÍ SERVIS PROVÁDÍ ZÁSTUPCE VÝROBCE

Zplnomocněný zástupce výrobce: Slovakia Trend Export-Import s.r.o., Michalovská 87/1414, 073 01 Sobrance

Fax: (056) 652-2329 Tel: 0915 392 687 E-mail: [servis@slovakia-trend.sk](mailto:servis@slovakia-trend.sk)

## AKUMULÁTOROS SZÓRÓPISZTOLY

### HASZNÁLAT

**A szórópisztolyokat a következő festékek és bevonatok felhordására tervezték:**



- Vízbázisú festékek
- Alapszínek
- Fedőlakkok
- Fedőfestékek autókhoz
- Fa bevonatok
- Védőbevonatok fára
- Foltok
- Nem éghető anyagok, amelyek lobbanáspontja alacsonyabb, mint 55 °C

**A szórópisztolyok nem alkalmasak:**

- Homlokzati színek
- Mechanikai részecskéket és inhomogén rendszereket tartalmazó folyadékok (azaz olyan keverékek, ahol a keverék alapos összekeverése után az egyes komponensek gyorsan elválnak egymástól, vagy olyan keveretlen keverékek is, amelyek alapos keverés után homogénekké válnak)
- Oxidáló és maró hatású komponenseket (savak, lúgok, hidrogén-peroxid, fertőtlenítő sók oldatai és fehéritő sók, például kálium-permanganát, nátrium-hipoklorit stb.) tartalmazó termékek, valamint folyékony élelmiszerek és élelmiszer-ízesítők.

*A készüléket csak a rendeltetésének megfelelően használja. Minden más használat visszaélésnek minősül. A felhasználó/üzemeltető, és nem a gyártó felelős az ilyen helytelen használatból eredő károkért vagy sérülésekért. Ne feledje, hogy ez a készülék nem kereskedelmi vagy ipari használatra készült. A garancia nem érvényes, ha a készüléket kereskedelmi, ipari vagy hasonló célokra használják.*











### TECHNIKAI PARAMÉTEREK

	<b>FESZÜLTSG</b>	20 V	
	<b>KAPACITÁS</b>	2 vagy 4 Ah	
	<b>MAX. ÁTFOLYÁS</b>	700 ml/perc	
	<b>MAX. VISZKOZITÁS</b>	70 din / mp	
	<b>Ø FÚVÓKÁK</b>	1,8 mm	2,6 mm
	<b>TARTÁLY</b>	1 000 ml	
	<b>SÚLY</b>	1 kg	

### A KÉSZÜLÉK RÉSZEI

1	Levegőszűrő fedele	8	Áramlásszabályozó
2	SDS kioldó gomb	9	Kioldó
3	Akkumulátor (nem tartozék)	10	Szellőző fedél
4	Fogantyú	11	Tartály festékanyaghoz
5	A szórás kép beállítására szolgáló gomb	12	Viszkoziméter
6	Légszilip	13	Tisztító tű

**JELMAGYARÁZAT**

	Általános figyelmeztetés a veszélyre.
	Olvassa el a használati utasítást.
	Ne dobja ki a normál háztartási szeméttel. Ehelyett környezetbarát módon forduljon újrahasznosító központokhoz. Kérjük, ügyeljen a környezet védelmére.
	A termék megfelel a vonatkozó európai irányelveknek, és az ezen irányelvek megfelelőségének értékelési módszere megtörtént.
	Viseljen védőszemüveget.
	Viseljen fülvédőt.
	Viseljen légzőkészüléket.
	Ne dolgozzon esőben, és ne hagyja kint a készüléket esőben.
	<b>FIGYELMESZTETÉS!</b> Bármilyen ellenőrzés vagy karbantartás megkezdése előtt kapcsolja ki a készüléket és távolítsa el az akkumulátort, hogy elkerülje a véletlen beindulást és az esetleges sérüléseket.
	Védelmi osztály III.

**ÁLTALÁNOS BISZTONSÁGI ELŐÍRÁSOK AZ ELEKTROMOS KÉSZÜLÉKEKHEZ**

- **FIGYELMESZTETÉS!** Olvassa el az elektromos kéziszerszámhoz mellékelt biztonsági figyelmeztetéseket, utasításokat, illusztrációkat és műszaki adatokat. Az alábbi utasítások be nem tartása áramütést, tüzet és/vagy súlyos sérülést okozhat.

**1) MUNKAHELYI BISZTONSÁG**

- A munkahelyet tisztán és jól megvilágított állapotban kell tartani. A rendetlenség és a sötét helyek gyakran okozzák a baleseteket.
- Ne használjon elektromos szerszámokat robbanásveszélyes környezetben, például gyúlékony folyadékok, gázok vagy por jelenlétében. Az elektromos kéziszerszámban lévő szikrák meggyújthatják a port vagy a gőzöket.
- Használat közben tartsa távol a gyerekeket és más személyeket az elektromos kéziszerszámtól. Ha megzavarják, elveszítheti az irányítást tevékenysége felett.

**2) ELEKTROMOS BISZTONSÁG**

- Az elektromos kéziszerszám csatlakozójának illeszkednie kell a hálózati aljzathoz. Soha semmilyen módon ne módosítsa az e-mailt. tápkábel. Soha ne csatlakoztasson biztosítótűs szerszámot a tápkábel csatlakozójához osztóval vagy más adapterrel. A sértetlen dugók és a megfelelő aljzatok csökkentik az áramütés kockázatát. A sérült vagy összegabalyodott tápkábelek növelik az áramütés kockázatát. Ha a hálózati kábel megsérül, ki kell cserélni a gyártótól vagy meghatalmazott képviselőjétől beszerezhető speciális hálózati kábelre.
- A kezelő nem érhet földelt tárgyakhoz, mint pl csövek, központi fűtőtest, tűzhelyek és hűtőszekrények. Az áramütés veszélye nagyobb, ha teste a földhöz van kötve.
- Ne tegye ki az elektromos szerszámokat esőnek, nedvességnek vagy víznek. Soha ne érintse meg az



elektromos kéziszerszámot nedves kézzel. Soha ne mossa folyó víz alatt és ne merítse vízbe az elektromos szerszámokat.

- A kábelt nem szabad túlterhelni. Soha ne használja a kábelt az elektromos szerszám csatlakozójának hordozására, húzására vagy kihúzására. A kábelt nem szabad hőnek, olajnak, éles széleknek vagy mozgó alkatrészeknek kitenni. A sérült vagy összegabalyodott vezetékek növelik az áramütés kockázatát.

- Soha ne dolgozzon olyan szerszámokkal, amelyek teljesítménye sérült. kábel ill villát vagy a földre esett, és bármilyen módon megsérül.

- Ha az elektromos szerszámot a szabadban használja, használjon kültéri használatra alkalmas hosszabbítót. A kültéri használatra alkalmas kábel használata csökkenti az áramütés kockázatát

- Ha nedves helyen használja az elektromos kéziszerszámot, használjon RCD-vel védett tápegységet. Az RCD használata csökkenti az áramütés kockázatát. Az "RCD" kifejezés helyettesíthető a "főáramkör-megszakító (GFCI)" vagy a "szivárgási megszakító (ELCB)" kifejezéssel.

- Kitartás. kéziszerszámokat kizárólag szigetelt markolatfelületek mögé helyezni, mivel a vágó- vagy fúrószerszám működés közben érintkezhet egy rejtett vezetékkel vagy a saját zsinórával.

### **3) SZEMÉLYI BISZTONSÁG**

- Elektromos szerszám használatakor legyen körültekintő és éber, maximális figyelmet fordítva az Ön által végzett tevékenységre. Koncentrálj a munkára. Ne működtesse az elektromos kéziszerszámot, ha fáradt vagy kábítószert, alkohol vagy gyógyszer hatása alatt áll. Még a pillanatnyi figyelmen kívül hagyás is súlyos személyi sérüléshez vezethet elektromos szerszám használata közben. Amikor az el. ne egyen, igyon és ne dohányozzon szerszámmal.

- Viseljen védőfelszerelést. Mindig viseljen szemvédőt. Használjon az Ön által végzett munka típusának megfelelő védőfelszerelést. Védő segédeszközök, mint pl légzőkészülék, csúszásmentes biztonsági cipő, fejfedő vagy hallásvédő, a munkakörülményeknek megfelelően használva csökkentik a személyi sérülés kockázatát.

- Kerülje el az áramellátás akaratlan bekapcsolását. eszközöket. Ne továbbítson e-mailt. olyan szerszám, amely csatlakoztatva van a hálózathoz, ujjával a kapcsolón vagy a kioldón. Mielőtt csatlakoztatná a tápegységhez, győződjön meg arról, hogy a kapcsoló vagy a kioldó „ki” állásban van. Erőátvitel szerszámok ujjával a kapcsolón vagy a dugó csatlakoztatása el. bekapcsolt elektromos szerszámok súlyos sérüléseket okozhatnak.

- Mielőtt bekapcsolná az el. a szerszámok távolítsanak el minden állítókulcsot és szerszámot. Az elektromos kéziszerszám forgó részéhez rögzítve maradó beállítókulcs vagy szerszám személyi sérülést okozhat.

- Mindig tartson stabil testtartást és egyensúlyt. Csak ott dolgozzon, ahol biztonságosan elérheti. Soha ne becsülje túl saját erejét. Ne használjon elektromos szerszámot, ha fáradt.

- Öltözz megfelelően. Viseljen munkaruhát. Ne viseljen bő ruhát vagy ékszert. Ügyeljen arra, hogy haja, ruházata, kesztyűje vagy bármely más testrésze ne kerüljön túl közel az el forgó vagy forró részeihez. eszközöket.

- Csatlakoztassa az el. porleszívó szerszámok. Ha az el. Ha a szerszám porgyűjtő vagy elszívó rendszerhez csatlakoztatható, győződjön meg arról, hogy megfelelően csatlakoztatta és használja. Az ilyen eszközök használata csökkentheti a por okozta veszélyeket.

- Rögzítse a munkadarabot. A megmunkálandó munkadarab rögzítéséhez használjon ácsbilincset vagy satut.

- Ne használjon semmilyen eszközt, ha alkohol, kábítószert, gyógyszeres vagy egyéb kábító vagy függőséget okozó anyag hatása alatt áll.

- A készüléket nem használhatják csökkent fizikai, érzékszervi vagy mentális képességekkel rendelkező személyek (beleértve a gyermekeket is), vagy akiknek nincs tapasztalatuk és tudásuk, kivéve, ha a biztonságukért felelős személy felügyeli őket, vagy nem utasította őket a készülék használatára

vonatkozóan. A gyermekeket felügyelni kell, hogy ne játsszanak a készülékkel.

#### **4) AZ ELEKTROMOS KÉSZÜLÉKEK HASZNÁLATA ÉS KARBANTARTÁSA**

- El. mindig válassza le a szerszámot az el. hálózatok bármilyen munkahelyi probléma esetén, minden tisztítás vagy karbantartás előtt, minden költözéskor és a tevékenység végén! Soha ne dolgozzon az el. szerszámokat, ha az bármilyen módon megsérült.
- Ha a szerszám szokatlan hangot vagy szagot kezd kiadni, azonnal hagyja abba a munkát.
- Ne terhelje túl az elektromos szerszámokat. Az elektromos kéziszerszám jobban és biztonságosabban fog működni, ha olyan sebességgel dolgozik, amelyre tervezték. Használja a munkához megfelelő szerszámot. A megfelelő szerszám jól és biztonságosan elvégzi azt a munkát, amelyre gyártották.
- Ne használjon olyan elektromos kéziszerszámot, amelyet nem lehet biztonságosan be- és kikapcsolni a vezérlőkapcsolóval. Az ilyen eszközök használata veszélyes. A sérült megszakítót minősített szervizben kell megjavítani.
- Bármilyen beállítás, csere vagy karbantartás előtt válassza le a szerszámot a hálózatról. Ez az intézkedés csökkenti a véletlen indítás kockázatát.
- A nem használt elektromos szerszámokat tartsa távol gyermekektől és illetéktelen személyektől. A tapasztalatlan felhasználók által használt elektromos szerszámok veszélyesebbek lehetnek. Az elektromos szerszámokat száraz és biztonságos helyen tárolja.
- Óvatosan tartsa az elektromos kéziszerszámot jó állapotban. Rendszeresen ellenőrizze a mozgó alkatrészek beállítását és mobilitásukat. Ellenőrizze a védőburkolatokat vagy más alkatrészeket, hogy nem sérültek-e az elektromos kéziszerszám biztonságos működése érdekében. Ha a szerszám megsérült, újbóli használat előtt javíttassa meg. Sok sérülést az elektromos kéziszerszám nem megfelelő karbantartása okoz.
- Tartsa a vágószerszámokat élesen és tisztán. A megfelelően karbantartott és élezett szerszámok megkönnyítik a munkát, csökkentik a sérülésveszélyt, és jobban ellenőrizhető a velük végzett munka. A használati utasításban meghatározottaktól vagy az importőr által javasoltaktól eltérő tartozékok használata károsíthatja a szerszámot és sérülést okozhat.
- Elektromos szerszámok, tartozékok, munkaeszközök stb. használja ezen utasításoknak megfelelően és az adott elektromos kéziszerszámra előírt módon, figyelembe véve a munkakörülményeket és az elvégzett munka típusát. Ha a szerszámot nem rendeltetésszerűen használja, az veszélyes helyzetekhez vezethet.

#### **5) AZ AKKUMULÁTOROS KÉSZÜLÉKEK HASZNÁLATA**

- Az akkumulátor behelyezése előtt győződjön meg arról, hogy a kapcsoló "0-off" állásban van. Az akkumulátor bekapcsolt szerszámba való behelyezése veszélyes helyzeteket okozhat.
- Az akkumulátor töltéséhez csak a gyártó által előírt töltőt használja. A töltő más típusú akkumulátorhoz való használata károsíthatja azt és tüzet okozhat.
- Csak a szerszámhoz tervezett akkumulátorokat használjon. Más akkumulátorok használata sérülést vagy tüzet okozhat.
- Ha az akkumulátort nem használja, tartsa távol fémtárgyaktól, például érintkezőktől, kulcsoktól, csavaroktól és más apró fémtárgyaktól, amelyek az akkumulátor érintkezőinek érintkezését okozhatják a másikkal. Az akkumulátor rövidre zárása sérülést, égési sérülést vagy tüzet okozhat.
- Az akkumulátorokat óvatosan kezelje. Gondatlan kezelés esetén vegyi anyag szivároghat ki az akkumulátorból. Kerülje a vele való érintkezést. Ha mégis érintkezésbe kerül ezzel a vegyszerrel, mossa le az érintett területet folyó vízzel. Ha szembe kerül, azonnal orvoshoz kell fordulni. Az akkumulátor vegyszere súlyos sérülést okozhat.
- Az akkumulátort vagy a szerszámot nem szabad tűznek vagy túlzott hőhatásnak kiténi. Tűznek vagy 130°C feletti hőmérsékletnek való kitétség robbanást okozhat.

- A sérült vagy újjáépített akkumulátort vagy szerszámot nem szabad használni. A sérült vagy módosított akkumulátorok kiszámíthatatlanul viselkedhetnek, tüzet, robbanást vagy sérülést okozhatnak.

## 6) SZERVIZ

- Az elektromos kéziszerszámot szakképzett szerelővel javíttassa. Csak ugyanazok a pótalkatrészek használhatók. Ez biztosítja az elektromos kéziszerszám biztonságának megőrzését.

### BISZTONSÁGI ELŐÍRÁSOK AZ AKKUMULÁTOROS SZÓRÓPISTOLYOKHOZ

- Működés közben a készülék olyan elektromágneses teret hoz létre, amely károsan befolyásolhatja az aktív vagy passzív orvosi implantátumok (pacemakerek) működését, és veszélyeztetheti a felhasználó életét. Az eszköz használata előtt kérdezze meg orvosát vagy az implantátum gyártóját, hogy megtudja, használható-e ezzel az eszközzel.

- Az elektromos szórópisztolyt nem használhatják olyan személyek (beleértve a gyermekeket is), akiknek fizikai, érzékszervi vagy szellemi fogyatékosága vagy tapasztalatának és tudásának hiánya akadályozza meg a biztonságos használatát, kivéve, ha egy felelős személy felügyeli vagy utasítja a berendezés használatára. a biztonságuk érdekében.. Ügyeljen a gyerekekre, hogy ne játsszanak a termékkel.

- Soha ne irányítsa a szórópisztolyt emberek vagy állatok felé. Az egészségkárosodás kockázata ebben az esetben nagyon magas!

- A szórópisztolyt csak 55 °C-nál magasabb lobbanáspontú anyagok permetezésére használja.

- A szórópisztolyt nem szabad gyúlékony anyagok permetezésére használni.

- A szórópisztolyt csak jól szellőző helyen használja, mert fennáll a levegőben lévő anyagok felhalmozódásának és a veszélyes anyagok belélegzésének a veszélye.

- **FIGYELMESZTETÉS!** Tisztában kell lenni a bevonóanyag által jelentett összes kockázattal, és követni kell a tartályon található címkét vagy a permetezni kívánt anyag gyártójának tájékoztatását.

- Ne használja a szórópisztolyt olyan anyagok permetezésére, amelyek lehetséges kockázatait nem ismertek.

- Viseljen szem- és fülvédőt, légzőkészüléket és megfelelő munkaruhát és kesztyűt. Munkavégzés közben akadályozni kell, hogy védőfelszerelés nélküli személyek és állatok a munkahelyre kerüljenek. Az egyéni védőfelszerelések alkalmasságáról, különösen a felvitt festék mérgező hatása miatt légzésvédelemről érdeklődjön az üzletben.

- Kerülje a festékek vagy oldószerek szembe vagy bőrrel való érintkezését. Lenyelés esetén azonnal forduljon orvoshoz.

- Ne dohányozzon, és akadályozza meg, hogy nyílt lánghoz vagy szikrához (statikus elektromosság, öngyújtók) férhessen hozzá a festékek és oldószerek kezelése közben. Az oldószergőzők bizonyos körülmények között robbanásveszélyesek lehetnek, ezért ne használja a szórópisztolyt robbanásveszélyes környezetben vagy forró tárgyak közelében.

- Ügyeljen arra, hogy a munkaterületen ne legyenek éghető anyagok vagy más éghető anyagokat tartalmazó tartályok. Szükség esetén legyen elérhető tűzoltó készülék vagy más tűzoltó készülék.

- Kerülje a szórópisztoly érintkezését agresszív anyagokkal (savak, lúgok, fehérítők).

-Ne használja a szórópisztolyt kedvezőtlen körülmények között (pl. nem megfelelő szélirány, 40 °C feletti környezeti hőmérséklet stb.) és élelmiszer, gyógyszer, stb. közelében.

- Ne egyen vagy igyon a szórópisztollyal végzett munka közben.

- Munkavégzés közben álljon stabil testhelyzet, és csak jól megvilágított helyen dolgozzon.

- Mindig válassza le a szórópisztolyt az áramellátásról, amikor a tartályt festékkel tölti fel vagy karbantartja.

- A festék- és oldószermaradványokat környezetbarát módon, a gyártó utasításai szerint ártalmatlanítsa.



## MARADOT VESZÉLYEK

Még ha az elektromos szórópisztolyt a biztonsági előírásoknak megfelelően használják is, nem lehet minden kockázati tényezőt kiküszöbölni. Ezek a kockázatok elektromos szórópisztoly használatakor merülhetnek fel:

1. Tüdőkárosodás, ha nem használ hatékony légzőkészüléket.
2. Halláskárosodás, ha nem használ hatékony hallásvédőt.
3. Rezgés kibocsátásból eredő egészségkárosodás, ha az elektromos kéziszerszámot hosszú ideig használják vagy nem megfelelően karbantartják.

## BISZTONSÁGI ELŐÍRÁSOK AZ AKKUMULÁTORHOZ ÉS TÖLTŐHÖZ

- Az akkumulátor és a töltő első használata előtt figyelmesen olvassa el a használati utasítást.

1. Ellenőrizze, hogy a hálózaton elérhető elektromos áram megegyezik-e az akkumulátortöltőn jelzett áramerősséggel.
2. Ne engedje, hogy nedvesség, eső vagy fröccsenő víz érje az akkumulátortöltő állomást.
3. Ne töltsen az akkumulátort 10 °C alatti vagy 40 °C feletti hőmérsékleten. Az akkumulátor szélsőséges hőmérsékleten történő töltése lerövidítheti az akkumulátor élettartamát.
4. A sérült, már nem tölthető akkumulátort veszélyes hulladékként kell kezelni. Ne dobja az akkumulátort szemébe, tűzbe vagy vízbe.
5. Csak a gyártó által jóváhagyott akkumulátorokat és töltőket használjon ehhez a készülékhez.
6. Tartsa a töltőt tisztán, portól és szennyeződésektől mentesen.
7. A készülék javítása előtt mindig távolítsa el az akkumulátort.
8. Fedje le az akkumulátor érintkezőit a rövidzárlat elkerülése érdekében.
9. Kerülje el a robbanásveszélyt!
10. Ne dohányozzon az akkumulátor töltése közben vagy a tárolási helyen. A hibás akkumulátorokból hidrogén szivároghat ki, amely nyílt lángtól vagy szikrától meggyulladhat.
11. Tűz esetén próbálja meg eloltani a tüzet.
12. Töltés közben az akkumulátor és a töltő enyhén felmelegszik.

### Vegyveszély:

Ne nyissa fel az elemtartó fedelét. Óvja az akkumulátort az ütésektől. Ha elektrolit szivárog az akkumulátorból, feltétlenül kerülje a bőrrel való érintkezést. Ha azonban az elektrolit a bőrrel érintkezik, azonnal öblítse le vízzel az érintett területet. Ha elektrolit kerül a szemébe, azonnal forduljon orvoshoz.

### Töltés:

Csatlakoztassa a 230 V-os tápegységhez, és csatlakoztassa a töltőkábelt a töltőmodulhoz. Helyezze be az akkumulátort a töltőbe, ügyeljen a polaritásra (+/-)! A piros jelzőfény világít, amikor az akkumulátor töltődik. Fontos: Ha a piros jelzőfény nem gyullad ki azonnal az éppen használt akkumulátor behelyezése után, húzza ki az akkumulátort, és néhány perc múlva helyezze vissza a töltőbe. A normál töltési idő körülbelül 1-1,5 óra. Ezen idő elteltével a töltő biztosítja, hogy teljesen fel legyen töltve. Az akkumulátort hőbiztosíték védi a túltöltéstől, így sokáig (24 óránál nem tovább) károsodás nélkül a töltőben maradhat. Az akkumulátor és a töltő állandó hőmérsékletre való felmelegítése normális, és nem jelez sérülést. A jelentősen csökkent akkumulátor-élettartam azt jelenti, hogy az akkumulátort ki kell cserélni.

## SZERELÉS

- Felszerelés előtt kapcsolja ki a készüléket és vegye ki az akkumulátort a készülékből, hogy elkerülje a véletlen beindítást és az esetleges sérüléseket.

## **BEVONÓANYAG-TARTÁLY ÖSSZETÉTEL (2. ÁBRA)**

- Csavarja rá a festéktartályt az akkumulátoros szórópisztolyra az óramutató járásával megegyező irányba forgatva.

## **A KÉSZÜLÉK ELŐLAPÁNAK ÖSSZESZERELÉSE (3. ÁBRA)**

- Csúsztassa a szórópisztoly elejét a szórópisztoly hátuljába. Ezután forgassa el a szórópisztoly hátát az óramutató járásával megegyező irányba. Ha kattanást hall, az azt jelenti, hogy a készülék össze van szerelve és használatra kész.

## **A KÉSZÜLÉK ELŐLAPÁNAK ELTÁVOLÍTÁSA**

- Nyomja meg az SDS kioldó gombot. Ezután fordítsa el a készülék hátulját az óramutató járásával ellentétes irányba, és húzza ki az elejét.

## **AZ AKKUMULÁTOR ÖSSZESZERELÉSE ÉS BONTÁSA (4. ÁBRA)**

- Helyezze be az akkumulátort a készülékbe az ábrán látható irányban. 4.
- Az akkumulátor eltávolításához nyomja meg a kioldó gombot, majd húzza hátra az akkumulátort az akkumulátor eltávolításához.

## **HASZNÁLAT**

### **ELŐKÉSZÜLET A HASZNÁLATHOZ**



**A permetezési munka vízforrások közelében vagy a vízforrások közvetlen vízgyűjtőjén lévő szomszédos területeken nem megengedett.**

Festékek, lakkok és egyéb bevonóanyagok vásárlásakor ügyeljen környezeti tulajdonságaikra.

#### **A munkahelyi elkészítése**



**Feltétlenül ragassza le az aljzatokat és a csatlakozásokat. Fennáll az áramütés veszélye, ha a festékanyag az aljzatba vagy a csatlakozásba kerül. Ügyeljen a felhasznált ragasztószalag minőségére. Ne használjon túl sok ragasztószalagot tapétára és festett aljzatra, hogy elkerülje a károsodást az eltávolítás során. A ragasztószalagokat lassan és egyenletesen távolítsa el, és soha ne siessen. A felületeket csak addig hagyja ragasztószalaggal lefedni, ameddig szükséges, hogy minimálisra csökkentse az esetleges eltávolítási maradványokat. Kövesse a ragasztószalag gyártójának utasításait is.**



**A permetezés során a permetezendő területet érintheti, ezért takarja le a permetezendő terület környékét, vagy vigyen fel festéket ott, ahol nem számít.**

- A szórópisztoly felületnek tisztának, száraznak és zsírmentesnek kell lennie.
- A sima felületeket érdesítse, majd távolítsa el a finom port.

#### **A bevonó anyag előkészítése:**

- A legtöbb festék ecsettel festhető, és használat előtt szórópisztollyal fel kell hígítani.
- A festékek hígításánál kövesse a gyártó utasításait. Ha a színeket nem megfelelően keverik össze, csomók képződhetnek, ami eltömíti a szórópisztolyt.
- Elektromos szórópisztollyal maximum 70 DIN/s viszkozitású festékek szórására van lehetőség.
- A viszkoziméter segít meghatározni a felhasználandó festék megfelelő viszkozitását.
- A megfelelő viszkozitás meghatározásához töltsen fel színültig a viszkozimétert festékkel, és állítsa le, mennyi ideig tart.
- Az alábbi táblázat a különböző típusú anyagok viszkozitásának ajánlott időbeli szintjeit mutatja:

Zománcfestékek	25-60 sekúnd
Alapszínek	30-60 sekúnd
Foltok	20-60 sekúnd
Viasz lakkok	25-35 sekúnd
Lakkok	25-35 sekúnd
Fedőfestékek autókhoz	20-40 sekúnd
Latex festékek	45-90 sekúnd
Védőbevonatok fára	Riedenie nie je potrebné
Impregnáló bevonatok	Riedenie nie je potrebné
Poliuretán festékek	Riedenie nie je potrebné

### A festéktartály feltöltése

- Csavarja le a festéktartályt a szórópisztolyról.
- Öntse a festéket a tartályba, és csavarja vissza erősen a tartályt a szórópisztolyra

### HASZNÁLAT

- Használat közben ügyeljen arra, hogy a készülék ne szívjon fel semmilyen szennyeződést vagy gőzt az oldószerekből vagy festékekből.

### Bekapcsolás

- Helyezze be az akkumulátort a készülékbe.
- Fogja meg a készüléket a fogantyúnál, és irányítsa a permetezett területre.
- Nyomja meg a kioldót (9) és tartsa lenyomva, amíg a permetlé ki nem jön a fúvókából.

### Kikapcsolás

- Engedje el a redőnyt (9) a készülék kikapcsolásához.
- Vegye ki az akkumulátort a készülékből.

### Az áramlás beállítása(5 ábra)

- Állítsa be a szükséges festékmennyiséget az áramlásszabályozó (8) elforgatásával.
- : Minimális bevonóanyag mennyiség.
- + : A bevonóanyag maximális mennyisége.

### A permetezés beállítása (6 ábra)



**Sérülés veszélye!** Soha ne nyomja meg a ravaszt (9) a légsalu (6) beállítása közben.

- Állítsa be a permetezési mintát. Először kissé engedje el a hüvelyt, majd fordítsa el a légsapkát (6) a kívánt helyzetbe. Húzza meg a hüvelyt.

### A festés technikája ( 6, 7 és 8 ábra)

- **Megjegyzés:** A szabadban végzett munka során ügyeljen a szél irányára.
- Az akkumulátoros szórópisztoly helyes beállításához javasoljuk, hogy először végezzen próbapermetezést (pl. kartonra), és állítsa be a megfelelő áramlási sebességet és szórásképet, mielőtt a választott felületre permetezné.
- Fontos, hogy a szórópisztolyt függőleges helyzetben tartsa, és egyenletes, 5-15 cm távolságra a permetezendő tárgytól.
- **Fontos:** A permetezést a permetezési területen kívül kezdje meg, és ne szakítsa meg a permetezést a permetezési területen belül.
- Mozgassa a szórópisztolyt egyenletesen keresztirányban ide-oda vagy fel-le. Egyenletes felületi minőséget érhet el, ha az egyes minták körülbelül 4-5 cm szélességben átfedik egymást.

- A permetezés közbeni mozgás ne a csuklóból, hanem az egész vállból történjen. Ez biztosítja, hogy a permetezés során mindig azonos távolság legyen a szórópisztoly és a felület között.
- Azonnal tisztítsa meg a festéket, amikor a festékanyag elkezd leülepedni a fúvókán vagy a légsapkán.
- Megjegyzés: Ha a munka megszakad, csak sima, tiszta felületre helyezze a készüléket, hogy ne boruljon fel.

## KARBANTARTÁS

- Felszerelés előtt kapcsolja ki a készüléket és vegye ki az akkumulátort a készülékből, hogy elkerülje a véletlen beindítást és az esetleges sérüléseket.
- Minden használat után alaposan tisztítsa meg az akkumulátoros szórópisztolyt. Ha a szennyeződés nem távolítható el, használjon szappanos vízzel megnedvesített puha rongyot. Soha ne használjon tisztítószereket vagy oldószereket, mint például benzint, alkoholt, ammóniát stb.! Ezek az oldószerek károsíthatják a termék műanyag részeit.
- Rendszeresen ellenőrizze berendezését, és ha azt tapasztalja, hogy egyes részei elhasználódtak vagy sérültek, saját biztonsága érdekében cserélje ki azokat. A kopott vagy sérült gépalkatrészeket csak hivatalos szervizközpont cserélheti ki, vagy a kereskedő cserélheti ki.
- Győződjön meg arról, hogy eredeti Worcraft alkatrészeket használ.

### **A BEVONATÓANYAG ÉS A SZÍVÓCSŐ TISZTÍTÁSA**

- Csavarja le a festéktartályt a szórópisztolyról, és öntse ki belőle a maradék anyagot.
- Használjon tisztítókefét a festéktartály és a szívócső tisztításához.
- Öntse az oldószert vagy vizet a festéktartályba, és csavarja vissza erősen a szórópisztolyra. (Csak 55 °C-nál magasabb lobbanáspontú oldószereket használjon).
- Helyezze be az akkumulátort a készülékbe és kapcsolja be. Permetezzen oldószert vagy vizet egy edénybe vagy ruhába.
- Ismétlje meg a fenti eljárást, amíg tiszta oldószer vagy tiszta oldószer nem jön ki a fúvókából. Víz.
- Kapcsolja ki az akkumulátoros szórópisztolyt és vegye ki az akkumulátort.
- Csavarja le a festéktartályt a szórópisztolyról, és ürítse ki. A festéktartályt mindig anyagmaradványoktól mentesen tárolja, és ellenőrizze, hogy nem sérült-e meg.
- Nyomja meg az SDS kioldó gombot, és húzza ki a szórópisztoly elejét. Tisztítsa meg alaposan.
- Soha ne merítse a készüléket oldószerbe vagy vízbe. A szórópisztoly és a festéktartály külső felületét szappanos vízzel megnedvesített puha ruhával tisztítsa meg.

### **A FÚVÓKÉK TISZTÍTÉSA ( 10 és 12 ábra)**

- Csavarja le a hüvelyt, és vegye le a légsapkát és a fúvókát. Tisztítsa meg őket tisztítókefével és oldószerrel vagy vízzel.
- **FIGYELMESZTETÉS!** Soha ne tisztítsa a szórópisztoly fúvókáját vagy levegőnyílásait éles fémmel tárgyakkal.

### **LEVEGŐSZŰRŐ TISZTÍTÁSA ÉS CSERÉJE (13. ÁBRA)**

- Vegye ki a légszűrőt a készülékből, és a szennyezettség mértékétől függően öblítse le tiszta vízzel, majd helyezze vissza vagy helyezzen be új légszűrőt.
- **FIGYELMESZTETÉS!** Soha ne használja az akkumulátoros szórópisztolyt légszűrő nélkül, különben szennyeződés szívódhat fel, ami befolyásolhatja a készülék biztonságos működését.

## KÖRNYEZETVÉDELEM



Az áthúzott kerekes kuka szimbólum a termékeken vagy a kísérő dokumentumokon azt jelenti, hogy a használt elektromos és elektronikus termékeket nem szabad az általános háztartási hulladékkal keverni. A megfelelő ártalmatlanítás, hasznosítás és újrahasznosítás érdekében ezeket a termékeket szállítsa a kijelölt gyűjtőhelyekre, ahol ingyenesen átveszik azokat. Alternatív megoldásként egyes országokban visszaküldheti termékeit a helyi viszonteladónak, ha egyenértékű új terméket vásárol.

A termék megfelelő ártalmatlanításának biztosításával segít megelőzni a környezetre és az emberi egészségre gyakorolt lehetséges negatív következményeket, amelyeket egyébként a termék nem megfelelő hulladékkezelése okozhatna. További részletekért forduljon a helyi hatósághoz vagy a legközelebbi gyűjtőhelyhez. Az ilyen típusú hulladékok szakszerűtlen ártalmatlanítása a nemzeti előírásoknak megfelelően szankciókat vonhat maga után.

WORCRAFT



# WORCRAFT

POWER TOOLS

## Garancialevél/Warranty

Modellszám:	Eladás dátuma:	Eladó aláírása és pecsétje:

Ügyfél neve (cég neve):	Ügyfél címje (Cég címje):

<b>Az ügyfél az aláírásával megerősíti, hogy a készüléket bemutatták és elmagyarázták neki, hogy ismeri a gép üzemeltetésére és használatára vonatkozó utasításokat, valamint hogy a készülék teljesen volt neki kiadva.</b>	Ügyfél aláírása:

## Jegyzések a panszokról – jótálási javítások

A panasz elfogadásának dátuma:	A panasz befejezésének dátuma:	A panasz száma:	Aláírás az átvett jótálási javításról (Jegyzések a jogosulatlan panszról)	Serviztechnikus pecsétje:

### Jótállás feltételek

- A szállító biztosítja a termék jótálását amely szerepel a garancialevelen a feltétellel, hogy a használat és tárolás összhangban lesz a feltételekkel és normákkal, valamint a használati utasítással. A garanciaidő az értékesítés időpontjától kezdődik.  
A jótálási idő a töltőkre 12 hónap.
- A kiterjesztett garanciát 5 éves időszakra nyújtják a feltétellel, hogy a termék bevan írva a hoszab garancia termékek listájára, az utolsó használó a vevő, es nemlesz használva kereskedelmi célokra. A kiterjesztett jótállás rendszeres szervizellenőrzést igényel a szállító hivatalos szervizközpontjában.
- A garancia időtartama meghosszabbodik a termék garanciális idejével mikor a szervizközpontba volt javításba, és a jótállási lapon felvann jegyezve ez az idő. A jótállási igényt a fogyasztó igényelheti egy hivatalos szervizközpontban, a mellékelt "A" szervizközpont lista szerint. A "B" szervizközpontokba csak ojan termékeken végeznek javításokat amelyeket ott adtak ell. A szervizközpontok listáját rendszeresen frissítik a gyártók és az import oldalon: [www.strendpro.sk](http://www.strendpro.sk).
- A Szervizközpontnak a törvényi határidőn belül jótálási javítást kell biztosítania. A panaszkezelés törvényes határideje a panasz kézhezvételét követő napon kezdődik
- Az ingyenes garanciális javítás nem alkalmazható a termék helytelen használatából eredő hibákra, az üzemeltetési utasítás okal elentétben, a nem megfelelő kezelésének, a gép mechanikai károsodásra, az általános mechanikai károsodásra amely általános használatkor keletkezik, az üzemeltető helytelen használatára, természeti katasztrófaéknál, a termékkel való illetéktelen beavatkozásnál, a nem megfelelő pótalkatrészek használatánál a nem megfelelő tüzelőanyag használatnál és a látszólagos gépi túlterhelés következtében fellépő hibáknál a felső teljesítmény határ folyamatos túllépése miatt. Az üzemeltető által kezelhető, és a használati utasításban felsorolt tisztítási, karbantartási, gondoskodás és a beállítási munkák nem tartoznak a jótállás hatálya alá.
- Az alkatrészek kopásának elsősorban ojan alkatrészek kopása érhető mind: minden forgó és mozgó alkatrész, vágó rész és burkolat, kapcsok és ékek, fogaskerekek és ékszíjak, láncos fogaskerekek, súrlódás és tengelykapcsoló súrlódó felületek, gumiabroncs futófelületek és rutinszerű karbantartási alkatrészek, mint például: , hidraulikus és olajsűrűk, gyújtógyertyák, olaj- és hűtőfolyadék-kazetták
- A kiterjesztett garanciából kivannak hagyva olyan gépek és berendezések mentesített részeit, amelyeknél az adott gyártó rövidebb garanciát nyújt, mint maga a termék gyártója. Ez a kategória magában foglalja: akkumulátorok, izzók és hasonlók
- A garancia alá tartozó igények igénybevételéhez való jog a termék tulajdonosa, feltéve hogy ezt legkésőbb a jótállási időszak utolsó napján teszi meg.
- A követelések feldolgozása a Polgári Törvénykönyv és a Fogyasztóvédelmi Törvény vonatkozó rendelkezéseinek megfelelően történik.
- A meghosszabbított 5 éves garanciális feltételeknek megfelelő szervizellenőrzést csak rendszeres időközönként, a szállító hivatalos szervizközpontjában lehet elvégezni, és az egyes vizsgálatok közötti időszak nem haladhatja meg a 12 hónapot. Az első szervizvizsgálatot legkésőbb a termék értékesítésének napjától számított 12 hónapon belül kell elvégezni. A szervizvizsgálatokat a naptári év utolsó három és első két hónapjában szervizközpontok végzik. Minden szervizvizsgálatot fel kell jegyezni a jótállási jegyen a szervizközpont ellenőrzésének, aláírásának és bélyegzőjének dátumával. A szervizvizsgálat a gyártó által ajánlott gépellőrzést, a patronok és szűrők cseréjét, a kopott és sérült alkatrészek cseréjét, amelyek a más alkatrészek károsodását, kopását és a gép beállítását érinthetik. A szolgáltatási ellenőrzést és a felhasznált anyagot egy érvényes kiszolgálóközponti árlista szerint kell kiszámítani.

A panasz benyújtásakor a panaszolt köteles benyújtani egy tiszta és teljes terméket, a vásárlás igazolását, vagy egy kitöltött és megerősített garanciajegyet a panszra. A kiterjesztett garancia esetén a szervizvizsgálatok és az egyes tőrak adozási dokumentumait rögzítik.  
Ha a garanciális kártyán a meghosszabbított garanciális feltételek egyikének sem felel meg, a termék 2 év garanciát vállal.

**A JÓTÁLLÁSON BELÜLI ÉS JÓTÁLLÁSON KÍVÜLI SZERVIZT A GYÁRTÓ FELHATALMAZOTT KÉPVISELŐJE VÉGZI**

A gyártó felhatalmazott képviselője: Slovakia Trend Export-Import s.r.o., Michalovská 87/1414, 073 01 Sobrance

Fax: (056) 652-2329 Tel: 0915 392 687 E-mail: [servis@slovakia-trend.sk](mailto:servis@slovakia-trend.sk)

## PISTOL DE PULVERIZARE CU BATERII

### UTILIZAREA PENTRU CARE A FOST CONCEPUT

Scula electrică este destinată numai pulverizării lacurilor pe bază de solvenți și diluabile în apă, lacurilor, grundurilor, lacurilor transparente, straturilor de protecție pentru automobile, vopselei pentru lemn și uleiurilor.

Scula electrică nu este potrivită pentru utilizare cu vopsele cu dispersie și latex, soluții caustice, materiale de acoperire acide, material de pulverizare care conține granule sau particule și materiale rezistente la stropire și picurare.

### SPECIFICAȚII TEHNICE

Model	CSG-S20LiA (1020002)		
Tensiune nominală	20VDC	Compartiment pentru baterii recomandat	CLB-20V-2.0
Debit max. de pulverizare (apă)	700ml/min	Nivel declarat de presiune acustică	LpA:75,2dB(A), K=3.0dB(A)
Vâscozitate max.	70 DIN	Nivel declarat de putere acustică	LwA:86,2dB(A), K=3.0dB(A)
Capacitate rezervor	1000ml	Nivel declarat de vibrații	ah<2,5m/s <sup>2</sup> , K=1,5m/s <sup>2</sup>
Diametru duză de pulverizare	Ø2.6mm / Ø1.8mm	Greutate	1kgs









### INFORMAȚII PRIVIND ZGOMOTUL/VIBRAȚIILE

Nivelul de vibrații indicat în această fișă de informații a fost măsurat în conformitate cu un test standardizat din EN 60745 și poate fi utilizat pentru a compara o sculă cu alta. Poate fi utilizat pentru o evaluare preliminară a expunerii.

Nivelul declarat de emisie de vibrații reprezintă principalele aplicații ale sculei. Cu toate acestea, dacă scula este utilizată pentru aplicații diferite, cu accesorii sau unelte de inserare diferite sau este întreținută necorespunzător, emisia de vibrații poate diferi. Acest lucru poate crește semnificativ nivelul de expunere pe întreaga perioadă de lucru.

O estimare a nivelului de expunere la vibrații ar trebui să ia în considerare, de asemenea, momentele în care scula este oprită sau când funcționează, dar nu efectuează efectiv lucrarea. Acest lucru poate reduce semnificativ nivelul de expunere pe întreaga perioadă de lucru. Identificați măsuri suplimentare de siguranță pentru a proteja operatorul de efectele vibrațiilor, cum ar fi: întreținerea sculei și a accesoriilor, menținerea mâinilor calde, organizarea tiparelor de lucru.

### EXPLICAREA SIMBOLURILOR

	Atenție!		Scoateți întotdeauna compartimentul pentru baterii înainte de a efectua orice reglaje sau de întreținerea aparatului.
	Citiți manualul.		Purtați căști de protecție.
	Purtați ochelari de protecție		Nu lucrați pe timp de ploaie
	Aparatele electrice nu trebuie eliminate împreună cu deșeurile casnice.		Purtați întotdeauna măști de protecție pentru a reduce riscul de incendii, precum și de vătămare datorită toxinelor, a substanțelor carcinogene, etc.

### DESCRIEREA APARATULUI

<b>1</b>	1	Capac filtru de aer	8	Rotiță pentru capacitatea de pulverizare
	2	Buton de blocare SDS	9	Declanșator de pulverizare
	3	Compartiment pentru baterii (nu este inclus)	10	Capac de aerisire
	4	Mâner	11	Rezervor pentru materialul de pulverizat
	5	Buton de reglare a formei de pulverizare	12	Cană DIN
	6	Cap de pulverizare	13	Ac de curățare
	7	Pulverizați gura		

### SIGURANȚA

#### Avertismente generale de siguranță a sculelor electrice

#### AVERTISMENT Citiți toate avertismentele și toate instrucțiunile de siguranță.

Nerespectarea avertismentelor și instrucțiunilor poate duce la electrocutare, incendiu și/sau vătămări grave.

Păstrați toate avertismentele și instrucțiunile pentru referințe ulterioare.

Termenul „scula electrică” din avertismente se referă la scula electrică acționată de la rețea (cu cablu) sau la scula electrică alimentată cu baterie (fără fir).

#### Siguranța zonei de lucru

- Mențineți zona de lucru curată și bine iluminată. Zonele aglomerate sau întunecate provoacă accidente.

- Nu utilizați sculele electrice în atmosfere explozive, cum ar fi în prezența lichidelor, a gazelor și a reziduurilor inflamabile. Sculele electrice generează scântei care pot aprinde praful sau vaporii.
- Țineți copiii și trecătorii departe în timp ce utilizați o sculă electrică. Distragerile vă pot face să pierdeți controlul.

#### Siguranța electrică

- Fișele sculelor electrice trebuie să se potrivească cu priza. Nu modificați niciodată fișa în niciun fel. Nu utilizați fișe adaptoare cu scule electrice cu împământare. Fișele nemodificate și prizele potrivite vor reduce riscul de șoc electric.

- Evitați contactul corpului cu suprafețele împământate, cum ar fi țevi, calorifere, plite și frigider. Există un risc crescut de șoc electric dacă corpul dumneavoastră este împământat.
- Nu expuneți sculele electrice la ploaie sau la umezeală. Pătrunderea apei într-o sculă electrică va crește riscul de electrocutare.
- Nu abuzați de cablu. Nu utilizați niciodată cablul pentru a transporta, trage sau deconecta scula electrică. Țineți cablul departe de căldură, ulei, margini ascuțite și părți în mișcare. Cablurile deteriorate sau încurcate cresc riscul de electrocutare.
- Când utilizați o sculă electrică în aer liber, utilizați un prelungitor adecvat pentru utilizare în exterior. Utilizarea unui cablu adecvat pentru utilizare în exterior reduce riscul de electrocutare.
- Dacă folosirea unei scule electrice într-un loc umed este inevitabilă, utilizați o sursă protejată cu dispozitiv de curent rezidual (RCD). Utilizarea unui RCD reduce riscul de electrocutare.

#### **Siguranța personală**

- Rămâneți vigilent, urmăriți ce faceți și folosiți bunul simț atunci când utilizați o sculă electrică. Nu folosiți o sculă electrică când sunteți obosit sau sub influența drogurilor, alcoolului sau medicamentelor. Un moment de neatenție în timpul utilizării sculelor electrice poate duce la vătămări corporale grave.
- Folosiți echipament individual de protecție. Purtați întotdeauna ochelari de protecție. Echipamente de protecție, cum ar fi mască de protecție, încălțăminte antiderapante, cască de protecție sau căști de protecție utilizate în condiții adecvate vor reduce vătămările personale.
- Preveniți pomirea accidentală. Asigurați-vă că comutatorul este în poziția Off înainte de a conecta scula la sursa de alimentare și/sau la acumulator, înainte de a ridica sau de a transporta scula. Transportul sculelor electrice cu degetul pe comutator sau punerea sub tensiune a sculelor electrice care au comutatorul în poziția On provoacă accidente.
- Scoateți orice cheie de reglare înainte de a porni scula electrică. O cheie lăsată atașată la o parte rotativă a sculei electrice poate duce la vătămări corporale.
- Nu vă întindeți. Păstrați o poziție adecvată și un echilibru în orice moment. Acest lucru permite un control mai bun al sculei electrice în situații neașteptate.

- Îmbrăcați-vă corespunzător. Nu purtați haine largi sau bijuterii. Țineți părul, îmbrăcămintea și mânușile departe de părțile mobile. Hainele largi, bijuteriile sau părul lung pot fi prinse în părțile mobile.
- Dacă sunt prevăzute dispozitive pentru conectarea instalațiilor de extracție și colectare a prafului, asigurați-vă că acestea sunt conectate și utilizate corespunzător. Utilizarea colectării prafului poate reduce pericolele legate de praf.

#### **Utilizarea și îngrijirea sculelor electrice**

- Nu forțați scula electrică. Utilizați scula electrică corespunzătoare pentru aplicația dvs. Scula electrică corespunzătoare va face treaba mai bine și mai sigur la rata pentru care a fost proiectată.
- Nu utilizați scula electrică dacă întrerupătorul nu o pornește și nu o oprește. Orice sculă electrică care nu poate fi controlată cu ajutorul comutatorului este periculoasă și trebuie reparată.
- Deconectați fișa de la sursa de alimentare și/sau compartimentul pentru baterii de la scula electrică înainte de a face orice reglare, de a schimba accesoriile sau de a depozita sculele electrice. Astfel de măsuri preventive de siguranță reduc riscul pornirii accidentale a sculei electrice.
- Nu păstrați sculele electrice cu regim de mers în gol la îndemâna copiilor și nu permiteți persoanelor nefamiliare cu scula electrică sau aceste instrucțiuni să opereze scula electrică. Sculele electrice sunt periculoase în mâinile utilizatorilor neinstruiți.
- Întreținerea sculelor electrice. Verificați alinierea greșită sau

blocarea piese în mișcare, spargerea pieselor și orice altă stare care poate afecta funcționarea sculei electrice. Dacă este deteriorată, reparați scula electrică înainte de utilizare. Multe accidente sunt cauzate de sculele electrice prost întreținute.

- Păstrați uneltele de tăiere ascuțite și curate. Uneltele de tăiere întreținute corespunzător, cu muchii ascuțite, sunt mai puțin susceptibile de a se bloca și sunt mai ușor de controlat.

- Folosiți scula electrică, accesoriile și biți de scule etc. în conformitate cu aceste instrucțiuni, ținând cont de condițiile de lucru și de lucrarea de efectuat. Utilizarea sculei electrice pentru operațiuni diferite de cele prevăzute poate duce la o situație periculoasă.

#### **Reparațiile**

- Solicitați ca scula dvs. electrică să fie reparată de către o persoană calificată care utilizează numai piese de schimb identice. Acest lucru va asigura menținerea siguranței sculei electrice.

#### **Avertismente de siguranță pentru pistoalele de pulverizare**

- Păstrați zona curată, luminată și fără recipiente de vopsea sau solvent, cârpe și alte materiale inflamabile.

Poate avea loc arderea spontană. Echipamentul de stingere a incendiilor trebuie să fie prezent și să funcționeze în orice moment.

- Asigurați o bună ventilație în zona de pulverizare și suficient aer proaspăt în întreaga încăpere. Evaporarea solventilor inflamabili creează un mediu exploziv.

- Nu pulverizați și curățați cu materiale care au un punct de aprindere mai mic de 55 °C. Utilizați materiale pe bază de apă, hidrocarburi nevolatili sau materiale similare. Solvenții volatili care se evaporă creează un mediu exploziv.

- Nu pulverizați în apropierea surselor de aprindere, cum ar fi scânteii de electricitate statică, flăcări deschise, lumini pilot, obiecte fierbinți, motoare/motoare, țigări și scânteii de la conectarea sau deconectarea cablurilor de alimentare sau a comutatoarelor. Astfel de surse de scânteii pot aprinde zona/mediul de pulverizare.

- Nu pulverizați niciun lichid cu potențial de pericol necunoscut. Materialele necunoscute pot crea condiții periculoase.

- Purtați echipament de protecție suplimentar, cum ar fi mănuși de protecție adecvate și măști de protecție sau aparate respiratorii atunci când pulverizați sau manipulați substanțe chimice.

Purtarea echipamentului de protecție pentru condițiile adecvate reduce expunerea la substanțe periculoase.

- Fiți conștienți de posibilele pericole ale materialului de pulverizare. Respectați informațiile de pe butoaie/rezervoare/cutii precum și informațiile producătorului materialului de pulverizare, inclusiv cerința de a purta echipament individual de protecție.

Trebuie respectate instrucțiunile producătorului pentru a reduce riscul de incendiu precum și vătămările cauzate de toxine, agenți cancerigeni etc.

- Supravegheați copiii. Acest lucru va asigura că copiii nu se joacă cu sistemul de pulverizare fină.

- Acest sistem de pulverizare fină poate fi utilizat de către copiii cu vârsta de 8 sau mai mult și de către persoane care au limitări fizice, senzoriale sau mentale sau lipsă de experiență sau cunoștințe, dacă au fost supravegheați sau instruiți cu privire la funcționarea în siguranță a sistemului de pulverizare fină și înțelege pericolele asociate. În caz contrar, există pericolul de erori de operare și de vătămare.

- Copiii nu trebuie să aibă voie să curețe și să întrețină sistemul de pulverizare fină fără supraveghere.

#### **Recomandări pentru manipularea optimă a bateriei**

- Asigurați-vă că întrerupătorul este în poziția Off înainte de a introduce acumulatorul. Introducerea acumulatorului în mașinile care au comutatorul în poziția On poate provoca accidente.
- Utilizați numai compartimentele pentru baterii WORCRAFT destinate special mașinii. Utilizarea oricăror alte compartimente pentru baterii poate crea un risc de vătămare și incendiu.
- Nu deschideți bateria. Pericol de scurtcircuit. Protejați bateria împotriva căldurii, de ex. de exemplu, împotriva luminii solare intense continue, a focului, a apei și a umidității. Pericol de explozie.
- În caz de deteriorare și utilizare necorespunzătoare a bateriei, pot fi emiși vapori. Aerisiți zona și solicitați asistență medicală în caz de probleme. Vaporii pot irita sistemul respirator.
- Utilizați bateria numai împreună cu produsul dumneavoastră.

## ASAMBLAREA & DEZASAMBLAREA (fig 2, fig 3 și fig4)

**⚠** Înainte de orice lucrare la mașină, lăsați compartimentul pentru baterii în starea dezasamblată.

**Montarea rezervorului pentru materialul de pulverizare**  
Înșurubați rezervorul pentru materialul de pulverizare pe capul de pulverizare și fixați-l în sens orar. consultați fig. 2.

**Asamblarea capului pistolului de pulverizare**  
Aliniați capul și corpul, apoi rotiți corpul mașinii în sensul

acelor de ceasornic. După ce butonul de blocare (2) s-a blocat, înseamnă că este fixat și asamblat. Consultați fig.3.

- Bateria poate fi deteriorată de obiecte ascuțite, cum ar fi cuie sau șurubelnițe sau prin forța aplicată în exterior. Poate apărea un scurtcircuit intern, iar bateria se poate arde, fuma, exploda sau supraîncălzi.
- Nu scurtcircuitați bateria. Există pericol de explozie.
- Protejați bateria împotriva umezelii și apei.
- Depozitați bateria numai într-un interval de temperatură cuprins între -20 °C și 50 °C. De exemplu, nu lăsați bateria în mașină vara.
- Curățați ocazional fantele de aerisire ale bateriei folosind o perie moale, curată și uscată.

**Montarea și dezasamblarea compartimentului pentru baterii**  
Glisând compartimentul pentru baterii de-a lungul fantei din partea de jos a mânerului, atunci când se aude un zgomot de clic, înseamnă că compartimentul pentru baterii este asamblat în siguranță. Consultați fig.4.

Pentru a dezasambla compartimentul pentru baterii, apăsați butonul de blocare de pe compartimentul pentru baterii și trageți-l înapoi.

## OPERAREA

### Pregătirea pentru operare

**⚠** Pulverizarea pe marginile corpurilor de apă (lacuri, râuri etc.) sau a suprafețelor învecinate din zona de captură directă nu este permisă. Când achiziționați vopsea, lac și material de pulverizare, acordați atenție compatibilității acestora cu mediul.

### Pregătirea suprafeței de pulverizare

**Notă:** Acoperiți bine și generos vecinătatea suprafeței de pulverizare. Ceața de pulverizare contaminează mediul înconjurător. La pulverizarea în incinte, suprafețele neacoperite se pot contamina. Suprafața de pulverizare trebuie să fie curată, uscată și fără grăsimi.  
– Șlefuiți suprafețele netede și apoi îndepărtați praful de șlefuit.

### Material de pulverizare adecvat și agenți de diluare recomandați

- Când diluați, aveți grijă ca materialul de pulverizare și agentul de diluare să corespundă. Când se utilizează un agent de diluare necorespunzător, se pot forma cocoloașe care pot duce la înfundarea pistolului de pulverizare.

### Determinarea vâscozității materialelor de pulverizare

Acest pistol de pulverizare utilizat pentru vâscozitatea maximă a materialului de pulverizare este de 70DIN. Deci, trebuie să determinați vâscozitatea materialului cu ajutorul câinii DIN. Dacă vâscozitatea este prea mare, trebuie să diluați materialul mai întâi.  
Pentru a determina valoarea DIN, urmați pașii de mai jos:

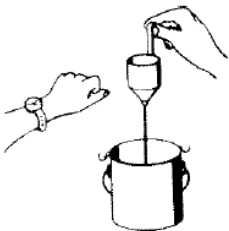

1. Începeți cu materialul și cana la temperatura camerei.
2. Scufundați cana în material (alternativ puteți acoperi orificiul de scurgere cu degetul și umpleți cana cu materialul de pulverizare).
3. Ridicați rapid cana (sau scoateți degetul) și începeți cronometrarea.
4. Opriti cronometrarea când fluxul constant se întrerupe pentru prima dată la aproximativ 1 sau 2 inci sub orificiul de scurgere.

### Adăugarea materialului de pulverizare

– Deșurubați rezervorul pentru materialul de pulverizare de la pistolul de pulverizare.  
– Adăugați materialul de pulverizare în rezervor și înșurubați rezervorul ferm la pistolul de pulverizare.

### Pornirea operațiunii

#### Pornirea

Pentru a economisi energie, porniți sistemul de pulverizare fină numai când îl utilizați.  
– Montarea compartimentului pentru baterii pe mașină.  
– Prindeți scula electrică și îndreptați-o spre suprafața de pulverizare.  
Scula electrică este echipată cu un comutator de declanșare în două trepte 9.  
Prima treaptă pornește turbina. A doua treaptă transportă materialul de pulverizare.  
– Trageți comutatorul de declanșare 9 până când materialul de pulverizare începe să iasă.

#### Oprirea

– Eliberați comutatorul de declanșare 9.

### Reglarea capacității de pulverizare (consultați figura 5)

– Pentru a regla capacitatea de pulverizare solicitată, rotiți roțița 8:  
–: capacitate min. de pulverizare,  
+: capacitate max. de pulverizare.

### Reglarea modelului de pulverizare (consultați figura 6)

Nu acționați niciodată comutatorul de declanșare în timp ce reglați capacul de aer 6. Modelul de pulverizare determinat prin reglarea capacului de aer 6. Consultați fig. 6.  
– Slăbiți piulița de pulverizare.  
– Rotiți capacul de aer 6 în poziția dorită.  
– Strângeți ferm piulița de pulverizare.

### Recomandări de lucru

Pulverizarea (consultați figurile 6–7 și 8)  
Notă: Observați direcția vântului când utilizați scula electrică în aer liber.

– În primul rând, efectuați un test de pulverizare și reglați modelul de pulverizare și cantitatea de material de pulverizare în funcție de materialul de pulverizare. (Pentru ajustări, consultați următoarele secțiuni)

– Asigurați-vă că țineți pistolul de pulverizare la o distanță constantă de 5 – 15 cm perpendicular pe obiectul de pulverizare.

– Începeți procedura de pulverizare în afara zonei țintă.

– Mișcați pistolul de pulverizare uniform în cruce sau în sus și în jos, în funcție de setarea modelului de pulverizare.

O calitate uniformă a suprafeței este obținută atunci când căile se suprapun cu 4 – 5 cm.

– Evitați întreruperile pe suprafața de pulverizare.

Ghidarea uniformă a pistolului de pulverizare va asigura o calitate uniformă a suprafeței.

Spațiul liber și unghiul de pulverizare neuniform duc la formarea grea de ceață de vopsea și astfel la o suprafață neuniformă.

– Încheiați procedura de pulverizare în afara zonei țintă.

Nu goliți niciodată complet recipientul pentru materialul de pulverizare prin pulverizare. Dacă tubul de aspirație nu mai este scufundat în materialul de pulverizare, jetul de pulverizare va fi întrerupt și aceasta va avea ca rezultat o suprafață neuniformă.

Când materialul de acoperire se acumulează pe duză și capacul de aer, curățați ambele părți cu solventul corespunzător.

Notă: Așezați scula electrică doar pe o suprafață plană și curată, astfel încât să nu se poată răsturna.

#### **Încărcarea bateriei (Fig.14)**

1. Conectați bateria de încărcare la priză de 220 VAC;

Indicatorul luminos de alimentare este verde.

2. Glisați acumulatorul în fanta încărcătorului de baterii, după ce auziți un clic, acumulatorul a fost fixat. Indicatorul de alimentare este stins și, între timp, indicatorul de încărcare este roșu. Începeți procesul de încărcare.

3. După aproximativ 50 de minute până la 1 oră, indicatorul luminos de încărcare se va stinge și, între timp, indicatorul luminos de alimentare se va aprinde din nou. Acesta indică faptul că procesul de încărcare este complet încheiat.

4. Deconectați fișa încărcătorului, apoi scoateți compartimentului pentru baterii din încărcător.

#### **Recomandări pentru încărcare (Fig.15)**

După utilizare, compartimentul pentru baterii este probabil puțin fierbinte. În acest caz, compartimentul pentru baterii nu poate fi încărcat. Trebuie să se odihnească, lăsați-l să se răcească.

#### **Indicator de volum al bateriei (fig. 16)**

Compartimentul pentru baterii are o funcție pentru a indica starea volumului. Pentru a afișa această caracteristică, trebuie doar să apăsați butonul de pe carcasă. Consultați fig. 12.

1 indicator luminos aprins înseamnă că volumul rămâne sub 10%;

2 indicatoare luminoase aprinse înseamnă că volumul rămâne între 10% și 25%

3 indicatoare luminoase aprinse înseamnă că volumul rămâne între 25% și 50%

4 indicatoare luminoase aprinse înseamnă că volumul rămâne între 50% și 75%

5 indicatoare luminoase aprinse înseamnă că volumul rămâne între 75% și 100%

## **ÎNTREȚINEREA**

- Înainte de orice lucrare la mașină, dezasamblați compartimentul pentru baterii de pe aparat. (consultați fig. 9)
- Nu scufundați niciodată scula electrică în solvent sau apă. Curățați carcasa folosind doar o cârpă umedă.
- Pentru curățarea grosieră a mașinii, umpleți rezervorul cu apă și pulverizați până la golire.

#### **Curățarea duzei de pulverizare (consultați fig. 10)**

Folosiți un ac pentru a îndepărta orice murdărie sau vopsea din jur.

#### **Dezasambarea capului pistolului de pulverizare (consultați fig. 11)**

Apăsați butonul de blocare SDS (2), apoi rotiți corpul mașinii

în sensul acelor de ceasornic. Apoi scoateți capul de pulverizare. Consultați fig.11.

#### **Curățarea gurii de pulverizare (consultați fig. 12)**

Dezasamblați sistemul gurii de pulverizare, consultați fig. 12. Spălați capacul de aer, gura de pulverizare și acul cu apă curată și spălați cu perii.

#### **Curățarea sau schimbarea filtrului de aer (consultați fig. 13)**

Scoateți capacul filtrului de aer și scoateți filtrul de aer din spumă. Spălați filtrul cu apă curată sau schimbați unul nou dacă este necesar.

## **PROTEJAREA MEDIULUI**

Pentru a preveni deteriorarea mașinii în timpul transportului, acesta este livrat într-un ambalaj rezistent. Majoritatea materialelor de ambalare pot fi reciclate. Duceți aceste materiale la locațiile de reciclare corespunzătoare. Duceți mașinile nedorite la distribuitorul local. Aici vor fi eliminate într-un mod sigur pentru mediu.



Aparatele electrice aruncate sunt reciclabile și nu trebuie eliminate împreună cu deșeurile menajere! Vă rugăm să ne sprijiniți activ în conservarea resurselor și protejarea mediului, returnând acest aparat la centrele de colectare (dacă sunt disponibile).

## **DECLARAȚIE DE CONFORMITATE**

Declarăm pe propria noastră responsabilitate că acest produs este în conformitate cu următoarele standarde sau documente standardizate: EN60745-1:2009+A11; EN50580:2012+A1; EN55014-1:2017; EN55014-2:2015; în conformitate cu reglementările 2006/42/EC, 2014/30/EU.

Zgomot/VIBRAȚII Declarație conform EN60745 nivelul de presiune acustică al acestei scule este de 75,2 dB(A) și nivelul de putere acustică este de 86,2dB(A), K=3dB(A). Declarația de vibrație este mai mică de 2 ,5m/s<sup>2</sup>,K=1,5m/s<sup>2</sup>.

# Descrierea detaliată pentru CSG-S20LiA

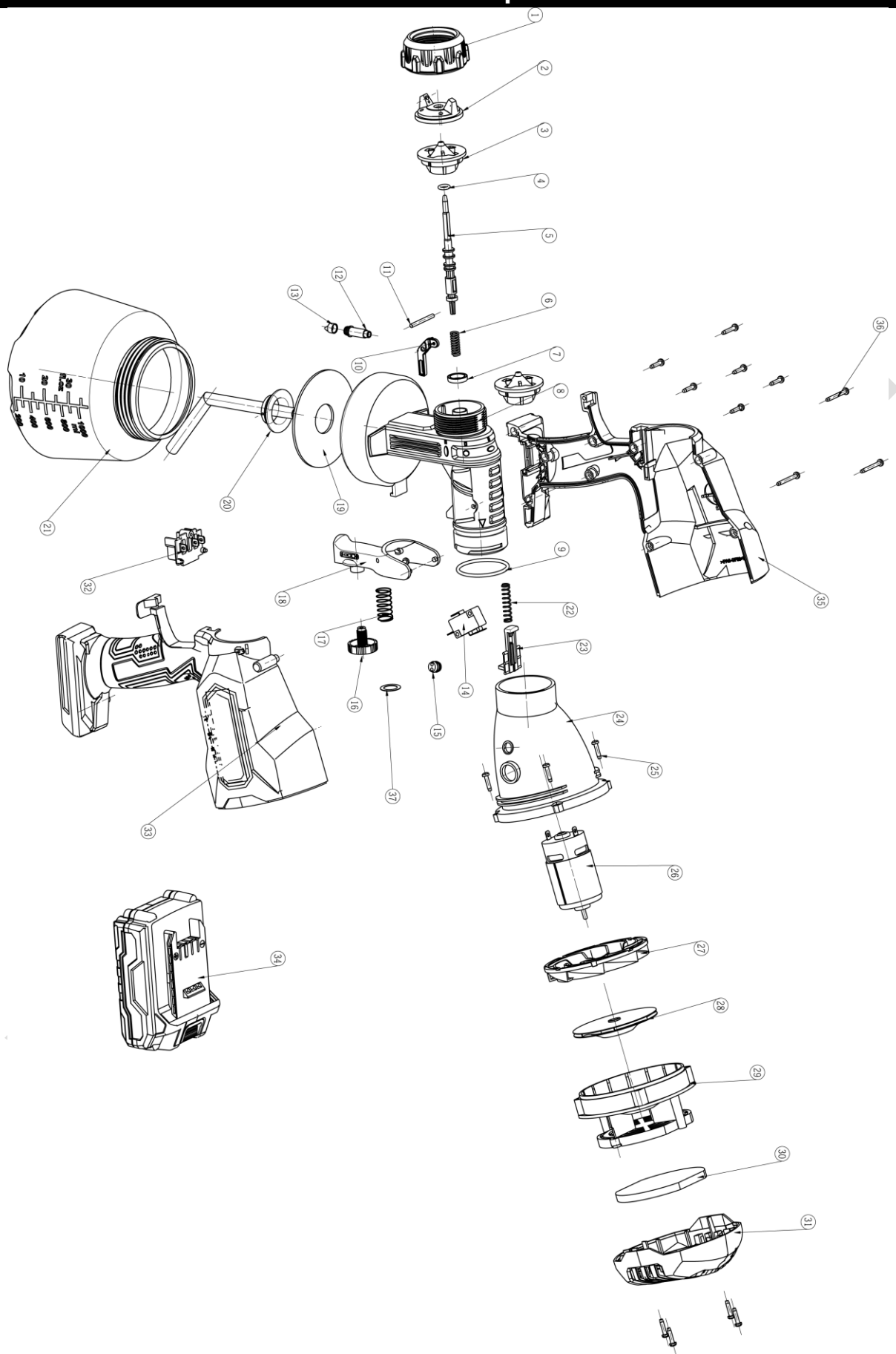

**Piese de schimb pentru CSG-S20LiA**

<b>Nr.</b>	<b>Descriere</b>	<b>Cant.</b>	<b>Nr.</b>	<b>Descriere</b>	<b>Cant.</b>
1	Piuliță gură de pulverizare	1	20	Furtun de aspirație	1
2	Capac gură de pulverizare	1	21	Rezervor	1
3	Gură de pulverizare	1	22	Arc	1
4	Inel O	1	23	Placă de împingere	1
5	Ac de pulverizare	1	24	Carcasă ventilator	1
6	Arc	1	25	Șurub cu cap în cruce	5
7	Inel de etanșare în formă de buză	1	26	Motor	1
8	Carcasa capului pistolului de pulverizare	1	27	Scaun de fixare motor	1
9	Inel O	1	28	Ventilator	1
10	Tijă de legătură	1	29	Suport spate ventilator	1
11	Pin de coloană	1	30	Filtru	1
12	Suport supapă cu o singură cale	1	31	Capac spate	1
13	Supapă cu o singură cale	1	32	Picior de conectare a bateriei	1
14	Micro comutator	1	33	Carcasă stânga	1
15	Blocare fișă	1	34	Compartiment pentru baterii	1
16	Roată de reglare	1	35	Carcasă dreapta	1
17	Arc	1	36	Șurub autofiletant	13
18	Declanșator	1	37	Șaibă	1
19	Garnitură șaibă mare	1			



# WORCRAFT

POWER TOOLS

## Lista de garanție / Warranty

Numărul de fabricație:	Data vânzării:	Semnătura și ștampila vânzătorului:

Numele clientului (denumirea firmei):	Adresa clientului (sediul firmei):

<b>Clientul prin semnătura sa confirmă, că instalația i-a fost prezentată și explicată, că a fost încunoștințat cu modul de folosire, punerea în funcțiune a mașinii și utilizare, și că instalația i-a fost eliberată (predată) completă.</b>	Semnătura clientului:

## Note despre reparații – reparații de garanție

Data primirii reclamației:	Data de sfârșit al reclamației:	Numărul de evidență a reclamației:	Semnătura de reparație garantată (nota despre reparația nexecutată)	Ștampila tehnicianului serviciului:

### Condițiile de garanție

- Furnizorul oferă pentru acest produs perioada de garanție menționată în această listă de garanție cu respectarea condițiilor modului de utilizare și depozitare a produsului, corespunzător cu condițiile și normele în vigoare, în sensul indicațiilor de utilizare. Perioada de garanție începe la data vânzării produsului. Garanția pentru baterii este de 12 luni.
- Perioada de garanție prelungită de 5 ani se acordă clienților pentru produsul trecut în tabelul produselor cu garanția prezentată. Ultimul client este consumatorul, în condițiile că produsul nu va fi folosit ca obiect de comerț. Perioada prelungită este condiționată de control reglementar la centre de servicii autorizate ale furnizorului.
- Perioada de garanție se prelungeste cu timpul cât a fost produsul în reparații de garanție. Această condiție este consemnată și în tabelul de reparații garantate. Beneficiarul poate revendica dreptul la asigurarea reparației la unul din centre de servis autorizat conform tabelului anexă „A” – centre de serviciu. Centre de serviciu „B” execută reparații de garanție numai la produsele, care au fost vândute la centrele lor de desfacere. Tabelul centrelor de serviciu este actualizat regulat la vânzatori, cât și pe siteul de import: [www.strendpro.sk](http://www.strendpro.sk).
- Centrul de servicii este obligat să asigure reparația în termen stabilit de lege. Termenul stabilit de lege pentru rezolvarea reclamației începe cu ziua următoare după data de primire a reclamației de centru de servicii.
- Reparația garantată fără plată poate nu fi revendicată când este vorba despre defecțiuni care au fost produse de folosirea produsului contrar prevederilor din indicațiile de utilizare, manipulare necorespunzătoare, defectarea mecanică curentă, uzura produsă de funcționarea mașinii, din vina deservirii, dezastru nestăvilit, intervenție neîndreptătită în produs, defecțiuni pricinuite de folosirea pieselor necorespunzătoare, carburanților necorespunzători și supraîncărcarea mașinii ca urmare a depășirii continue a limitei superioare de randament. Lucrările de curățire, întreținere curentă, repararea sau reglarea instalației, care poate executată de deservirea și sunt cuprinse în indicații de utilizare, nu fac parte din prevederile garanției.
- Drept uzura curentă a pieselor se consideră uzura principală: a tuturor pieselor rotative și în mișcare, părților de tăiere și capacelor, șuruburilor tăietoare și pironului, curelelor de transmisie, transmisie în lanț, suprafeței de frecare a frânelor și ambreaj, dezenul anvelopelor și piesele de întreținere curentă cum sunt: filtre de aer, hidraulice și de ulei, lumânări de aprindere, rezervoare de ulei și de răcire.
- Din garanția prelungită sunt scoase părțile mașinilor și instalației pentru care producătorul concret al acestor piese acordă garanția mai scurtă decât furnizorul pentru fiecare product în care sunt montate. Din această categorie fac parte: acumulatele, becurile și etc.
- Dreptul de aplicare a revendicării rezultat din garanție are proprietarul produsului, dacă face acest lucru cel târziu în ultima zi a perioadei de garanție.
- La rezolvarea reclamațiilor se procedează conform prevederilor corespunzătoare ale Codului comercial și Legii de protecție a consumatorului.
- Controlul de servicii, care constituie condiția garanției prelungite de 5 ani poate fi efectuat numai în centrul de servicii autorizat al furnizorului, în intervale regulate; perioada între două controale nu poate depăși 12 luni. Primul control de servicii trebuie făcut cel târziu 12 luni de la data vânzării produsului. Controlul serviciilor efectuează centrele de servicii în perioada ultimelor trei luni și primelor două luni anului calendaristic. Fiecare control de servicii trebuie înregistrat în această listă de garanție cu introducerea datei controlului, semnătura și ștampila serviciului de control. Prin controlul serviciilor se înțelege controlul mașinii, înlocuirea materialului de umplură și filtrelor conform recomandării producătorului, înlocuire pieselor uzate și defecte, cât și reglarea proprie a mașinii. Randamentul controlului de servicii și materialul folosit se stabilește conform tarifului valabil al centrului de servicii.

La aplicarea reclamației reclamantul este obligat să preîntepe lângă reclamație produsul complet și curat, documentul de cumpărare sau lista de garanție completată și confirmată. În cazul garanției prelungite înregistrări ale controlului de servicii și documentele de impoyit pentru fiecare control. În cazul neîndeplinirii a vreunei condiții garanției prelungite cuprinse în această listă de garanție, se acorda pentru produs perioada de garanție de 2 ani.

**SERVICE ÎN GARANȚIE ȘI POSTGARANȚIE ESTE EFECTUAT DE CĂTRE REPREZENTANTUL AUTORIZAT AL PRODUCĂTORULUI**

Reprezentantul împuternicit al producătorului: Slovakia Trend Export-Import s.r.o., Michalovská 87/1414, 073 01 Sobrance

Fax: (056) 652-2329 Tel: 0915 392 687 E-mail: [servis@slovakia-trend.sk](mailto:servis@slovakia-trend.sk)

GB

**English****CORDLESS SPRAY GUN****INTENDED USE**

The power tool is only intended for atomising solvent-based and water-dilutable lacquers, glazes, primers, clear lacquers, automotive top coats, wood stains and oils.

The power tool is not suitable for use with dispersion and latex paints, caustic solutions, acidic coating materials, spray material containing grains or solids, and spatter and drip resistant materials.

**TECHNICAL SPECIFICATIONS**

Model	CSG-S20LiA (1020002)		
Rated Voltage	20VDC	Recommend battery pack	CLB-20V-2.0
Spray Max. flow (water)	700ml/min	Declaration sound pressure level	LpA:75,2dB(A), K=3.0dB(A)
Max. Viscosity	70 DIN	Declaration sound power level	LwA:86,2dB(A), K=3.0dB(A)
Tank capacity	1000ml	Declaration of vibration	ah<2,5m/s <sup>2</sup> , K=1,5m/s <sup>2</sup>
Spray mouth diameter	Ø2.6mm / Ø1.8mm	Weight	1kgs









**NOISE/VIBRATION INFORMATION**

The vibration level given in this information sheet has been measured in accordance with a standardised test given in EN 60745 and may be used to compare one tool with another. It may be used for a preliminary assessment of exposure.

The declared vibration emission level represents the main applications of the tool. However if the tool is used for different applications, with different accessories or insertion tools or is poorly maintained, the vibration emission may differ. This may significantly increase the exposure level over the total working period.

An estimation of the level of exposure to vibration should also take into account the times when the tool is switched off or when it is running but not actually doing the job. This may significantly reduce the exposure level over the total working period. Identify additional safety measures to protect the operator from the effects of vibration such as: maintain the tool and the accessories, keep the hands warm, organisation of work patterns.

**EXPLANATION OF SYMBOLS**

	Attention!		Always remove the battery pack before do any adjustment or maintenance on the device.
	Read the manual.		Wear ear protection.
	Wear eye protection		Do not work in the rain
	Electrical appliances must not be disposed of with the domestic waste.		Always wear masks in order to reduce the risk of fire as well as injuries caused through toxins, carcinogens, etc.

**PRODUCT ELEMENTS**

<b>1</b>	1	Air filter cover	8	Thumbwheel for spraying capacity
	2	SDS lock knob	9	Spray trigger
	3	Battery pack (not include)	10	Vent cover
	4	Handle	11	Spray material tank
	5	Spray shape adjust knob	12	DIN cup
	6	Air cap	13	Clean needle
	7	Spray mouth		

**SAFETY****General Power Tool Safety Warnings**

**⚠ WARNING** Read all safety warnings and all instructions.

Failure to follow the warnings and instructions may result in electric shock, fire and/or serious injury.

**Save all warnings and instructions for future reference.**

The term "power tool" in the warnings refers to your mainsoperated (corded) power tool or battery-operated (cordless) power tool.

**Work area safety**

● Keep work area clean and well lit. Cluttered or dark areas invite accidents.

● Do not operate power tools in explosive atmospheres, such as in the presence of flammable liquids, gases or dust. Power tools create sparks which may ignite the dust or fumes.

● Keep children and bystanders away while operating a power tool. Distractions can cause you to lose control.

**Electrical safety**

● Power tool plugs must match the outlet. Never modify the plug in any way. Do not use any adapter plugs with earthed (grounded) power tools. Unmodified plugs and matching outlets will reduce risk of electric shock.

- Avoid body contact with earthed or grounded surfaces, such as pipes, radiators, ranges and refrigerators. There is an increased risk of electric shock if your body is earthed or grounded.
- Do not expose power tools to rain or wet conditions. Water entering a power tool will increase the risk of electric shock.
- Do not abuse the cord. Never use the cord for carrying, pulling or unplugging the power tool. Keep cord away from heat, oil, sharp edges and moving parts. Damaged or entangled cords increase the risk of electric shock.
- When operating a power tool outdoors, use an extension cord suitable for outdoor use. Use of a cord suitable for outdoor use reduces the risk of electric shock.
- If operating a power tool in a damp location is unavoidable, use a residual current device (RCD) protected supply. Use of an RCD reduces the risk of electric shock.

#### Personal safety

- Stay alert, watch what you are doing and use common sense when operating a power tool. Do not use a power tool while you are tired or under the influence of drugs, alcohol or medication. A moment of inattention while operating power tools may result in serious personal injury.
- Use personal protective equipment. Always wear eye protection. Protective equipment such as dust mask, non-skid safety shoes, hard hat, or hearing protection used for appropriate conditions will reduce personal injuries.
- Prevent unintentional starting. Ensure the switch is in the off-position before connecting to power source and/or battery pack, picking up or carrying the tool. Carrying power tools with your finger on the switch or energizing power tools that have the switch on invites accidents.
- Remove any adjusting key or wrench before turning the power tool on. A wrench or a key left attached to a rotating part of the power tool may result in personal injury.
- Do not overreach. Keep proper footing and balance at all times. This enables better control of the power tool in unexpected situations.
- Dress properly. Do not wear loose clothing or jewellery. Keep your hair, clothing and gloves away from moving parts. Loose clothes, jewellery or long hair can be caught in moving parts.
- If devices are provided for the connection of dust extraction and collection facilities, ensure these are connected and properly used. Use of dust collection can reduce dust-related hazards.

#### Power tool use and care

- Do not force the power tool. Use the correct power tool for your application. The correct power tool will do the job better and safer at the rate for which it was designed.
- Do not use the power tool if the switch does not turn it on and off. Any power tool that cannot be controlled with the switch is dangerous and must be repaired.
- Disconnect the plug from the power source and/or the battery pack from the power tool before making any adjustments, changing accessories, or storing power tools. Such preventive safety measures reduce the risk of starting the power tool accidentally.
- Store idle power tools out of the reach of children and do not allow persons unfamiliar with the power tool or these instructions to operate the power tool. Power tools are dangerous in the hands of untrained users.
- Maintain power tools. Check for misalignment or binding of

moving parts, breakage of parts and any other condition that may affect the power tool's operation. If damaged, have the power tool repaired before use. Many accidents are caused by poorly maintained power tools.

- Keep cutting tools sharp and clean. Properly maintained cutting tools with sharp cutting edges are less likely to bind and are easier to control.
- Use the power tool, accessories and tool bits etc. in accordance with these instructions, taking into account the working conditions and the work to be performed. Use of the power tool for operations different from those intended could result in a hazardous situation.

#### Service

- Have your power tool serviced by a qualified repair person using only identical replacement parts. This will ensure that the safety of the power tool is maintained.

#### Safety Warnings for Spray guns

- **Keep area clean well, lit and free of paint or solvent containers, rags, and other flammable materials.** Spontaneous combustion may occur. Fire extinguisher equipment shall be present and working at all times.
- **Provide for good ventilation in the spraying area and for sufficient fresh air in the complete room.** Evaporating inflammable solvents create an explosive environment.
- **Do not spray and clean with materials that have a flash point of less than 55 °C. Use materials based on water, non-volatile hydrocarbons or similar materials.** Volatile evaporating solvents create an explosive environment.
- **Do not spray in the vicinity of ignition sources, such as static electricity sparks, open flames, pilot lights, hot objects, engines/motors, cigarettes and sparks from plugging in or unplugging power cords or operating switches.** Such spark sources can ignite the spraying vicinity/ environment.
- **Do not spray any liquid of unknown hazard potential.** Unknown materials can create hazardous conditions.
- **Wear additional protective equipment such as appropriate protective gloves and protective masks or respirators when spraying or handling chemicals.** Wearing protective equipment for the appropriate conditions reduces the exposure to hazardous substances.
- **Be aware of possible hazards from the spray material. Observe the information on drums/tanks/tins as well as manufacturer information of the spray material, including the request to wear personal protective equipment.** The manufacturer's instructions are to be observed in order to reduce the risk of fire as well as injuries caused through toxins, carcinogens, etc.
- **Supervise children.** This will ensure that children do not play with the fine-spray system.
- **This fine-spray system can be used by children aged 8 or older and by persons who have physical, sensory or mental limitations or a lack of experience or knowledge if they have been supervised or instructed in the safe operation of the fine-spray system and understand the associated dangers.** Otherwise, there is a danger of operating errors and injuries.
- **Children must not be allowed to clean and perform maintenance on the fine-spray system without supervision.**

#### Recommendations for Optimal Handling of the Battery

- **Ensure the switch is in the off position before inserting battery pack.** Inserting the battery pack into machines that have the switch on can cause accidents.
- **Use only WORCRAFT battery packs intended specifically for the machine.** Use of any other battery packs may create a risk of injury and fire.
- **Do not open the battery.** Danger of short-circuiting. **Protect the battery against heat, e. g., against continuous intense sunlight, fire, water, and moisture.** Danger of explosion.
- **In case of damage and improper use of the battery, vapours may be emitted. Ventilate the area and seek medical help in case of complaints.** The vapours can irritate the respiratory system.
- **Use the battery only in conjunction with your product.**

This measure alone protects the battery against dangerous overload.

- **The battery can be damaged by pointed objects such as nails or screwdrivers or by force applied externally.** An internal short circuit can occur and the battery can burn, smoke, explode or overheat.
- **Do not short-circuit the battery.** There is danger of explosion.
- Protect the battery against moisture and water.
- Store the battery only within a temperature range between  $-20^{\circ}\text{C}$  and  $50^{\circ}\text{C}$ . As an example, do not leave the battery in the car in summer.
- Occasionally clean the venting slots of the battery using a soft, clean and dry brush.

## ASSEMBLY & DISASSEMBLY (fig 2, fig 3 and fig4)

⚠ **Before any work on the machine itself, let the battery pack on unassembly status.**

### Mounting the spray material tank

Screw the spray material tank onto the spray head and fasten it clockwise. see fig 2.

### Assemble the spray gun head

Align the head and body, then rotate the machine body

clockwise. After the lock knob (2) locked, it means secured assembled already. See fig.3.

### Mounting and disassemble the battery pack

Sliding the battery pack along the slot on the bottom of the handle, when heard a click noise, it means the battery pack already securely assembled. see fig.4.

To disassemble the battery pack, press down the locking knob on the battery pack and pull it backward.

## OPERATION

### Preparing for Operation

⚠ **Spraying on the sides of water bodies (lakes, rivers, etc.) or neighbouring surfaces in the direct catchment area is not permitted.**

When purchasing paint, varnish and spray material, pay attention to their environmental compatibility.

### Preparing the Spray Surface

**Note:** Cover off the vicinity of the spray surface thoroughly and generously.

The spray mist contaminates the environment. When spraying in enclosures, surfaces not covered can become contaminated. The spray surface must be clean, dry and grease-free.

– Roughen smooth surfaces and then remove the sanding dust.

**Suitable spray materials and recommended diluting agents**  
 • **When diluting, pay attention that the spray material and the diluting agent correspond.** When using a faulty diluting agent, lumps can develop that can lead to clogging of the spray gun.

### Determine the viscosity of spray materials

This spray gun used for max viscosity of spray material is 70 DIN. So you need to determine the material viscosity by DIN cup. If viscosity is too high, it need to dilute the material at first. To determine the DIN value, do the steps as follows:

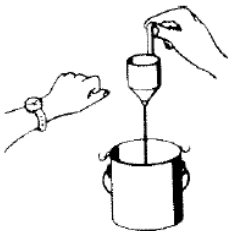

1. Begin with material and cup at room temperature.
2. Submerge the cup into the material. (alternately you may cover the drain hole with your finger and fill the cup with the material).
3. Quickly raise the cup (or remove your finger) and begin timing.
4. Stop timing when the steady stream first breaks at about 1 or 2 inches below the drain hole.

### Filling the spray material

- Unscrew the spray material tank from the spray gun.
- Fill the spray material into the tank and screw the tank firmly to the spray gun.

### Starting Operation

#### Switching On

To save energy, only switch the fine-spray system on when you are using it.

- Mounting the battery pack on the machine.
- Grasp the power tool and point it at the spray surface. The power tool is equipped with a two-step trigger switch 9.

The first step starts the turbine. The second step transports the spraying material.

- Pull the trigger switch 9 until spraying material starts to come out.

#### Switching Off

- Release the trigger switch 9.

### Adjusting the Spraying Capacity (see figure 5)

– To adjust the requested spraying capacity, turn the thumbwheel 8:

- : Min. spraying capacity,
- + : Max. spraying capacity.

### Adjusting the Spray Pattern (see figure 6)

Never actuate the trigger switch while adjusting the air cap 6. Spray pattern determine by adjust air cap 6. See fig. 6.

- Loosen the spray nut.
- Turn the air cap 6 to the requested position.
- Firmly retighten the spray nut.

### Working Advice

Spraying (see figures 6–7 &8)

**Note:** Observe the wind direction when operating the power tool outdoors.

– Firstly, carry out a test-spray run and adjust the spray pattern and the spray material quantity according to the spray material. (For adjustments, see the following sections)

– Be absolutely sure to hold the spray gun at a consistent distance of 5 – 15 cm perpendicular to the spray object.

– Begin the spraying procedure outside the target area.

– Move the spray gun evenly cross-wise or up-and-down, depending on the spray pattern setting.

An even surface quality is achieved when the paths overlap by 4 – 5 cm.

– Avoid interruptions within the spray surface.

Guiding the spray gun evenly will provide uniform surface quality.

Non-uniform clearance and spray angle lead to heavy formation of paint mist and thus to an uneven surface.

– End the spraying procedure outside the target area.

Never completely empty the container for the spray material by spraying. If the suction tube is no longer immersed in the spray material, the spray jet will be interrupted and this will result in an inconsistent surface.

When coating material builds up on the nozzle and air cap, clean both parts with the corresponding solvent.

Note: Only place down the power tool on a level and clean surface so that it can not tip over.

#### **Battery Charging (Fig.14)**

1. Plug the battery charging into the 220VAC socket; The

power indicator light on green.

2. Slide the battery pack into the slot of battery charger, after hear a click, the battery pack was secured. The power indicator light off, and meanwhile the charging indicator light on red. The charging process starts.

3. After around 50min to 1hour, the charging indicator light will off, and meanwhile the power indicator light green on again. It denotes the charging process is completely finished.

4. Pull out the charger plug, and then pull off the battery pack form charger.

#### **Charging tips (Fig.15)**

After using, the battery pack probably a little bit hot. In that case, the battery pack can not be charged in. It need to have a rest, let it cool down.

#### **Battery volume indicator (fig. 16)**

The battery pack has a feature to indicator which volume status. To show this feature, just press the button on the housing. See fig. 12.

1 light on means the volume remains below 10%;

2 lights on means the volume remains 10% to 25%

3 lights on means the volume remains 25% to 50%

4 lights on means the volume remains 50% to 75%

5 lights on means the volume remains 75% to 100%

## **MAINTENANCE**

• **Before any work on the machine itself, disassembly the battery pack from the machine.(see fig 9)**

• **Never immerse the electrical unit into solvent or water.**

Clean the housing using only a moist cloth.

• **To rough cleaning the machine, filling up the water to the tank, and spray out till empty.**

#### **Cleaning the spray mouth (see fig 10)**

Using clean needle to remove any dirt or paint around.

#### **Disassemble the spray gun head (see fig 11)**

Press down the SDS lock knob(2), then rotate the machine

body clockwise. Then pull out spray head. See fig.11.

#### **Cleaning the spray mouth (see fig 12)**

Disassemble the spray mouth system, See fig 12.

Washer the air cap, spray mouth, and needle by clean water and washer by brushes.

#### **Cleaning or Changing air filter (see fig 13)**

Remove the air filter cover and take out the foam air filter.

Washer the filter by clean water or change a new one if needed.

## **ENVIRONMENT PROTECTION**

In order to prevent the machine from damage during transport, it is delivered in a sturdy packaging. Most of the packaging materials can be recycled. Take these materials to the appropriate recycling locations. Take your unwanted machines to your local dealer. Here they will be disposed of in an environmentally safe way.



Discarded electric appliances are recyclable and should not be discarded in the domestic waste! Please actively support us in conserving resources and protecting the environment by returning this appliance to the collection centres (if available).

## **DECLARATION OF CONFORMITY**

We declare under our sole responsibility that this product is in conformity with the following standards or standardized documents: EN60745-1:2009+A11; EN50580:2012+A1; EN55014-1:2017; EN55014-2:2015; in accordance with the regulations 2006/42/EC, 2014/30/EU.

NOISE/VIBRATION Declaration in accordance with EN60745 the sound pressure level of this tool is 75,2 dB(A) and the sound power level is 86,2dB(A), K=3dB(A).Declaration of vibration is less than 2,5m/s<sup>2</sup>,K=1.5m/s<sup>2</sup>.

**DE Deutsch**

**KABELLOSE SPRITZPISTOLE**

**Bestimmungsgemäßer Gebrauch**

Das Elektrowerkzeug ist nur bestimmt zum Zerstäuben von lösemittelhaltigen und wasserverdünnbaren Lackfarben, Lasuren, Grundierungen, Klarlacken, Kraftfahrzeug-Decklacken, Beizen und Ölen.

Das Elektrowerkzeug ist nicht geeignet zum Verarbeiten von Dispersions- und Latexfarben, Laugen, säurehaltigen Beschichtungsmitteln, körnigem und körperhaltigem Sprühmaterial sowie spritz- und tropfgehemmten Materialien.

## TECHNISCHE DATEN

<b>Modell</b>	<b>CSG-S20LiA (1020002)</b>		
Nennspannung	20VDC	Empfehlen akku	CLB-20V-2.0
Sprühfluss	700ml/min	Deklaration Schalldruckpegel	LpA:75,2dB(A), K=3.0dB(A)
Max. Viskosität	70 DIN	Deklaration Schalleistungspegel	LwA:86,2dB(A), K=3.0dB(A)
Tankinhalt	1000ml	Schwingungserklärung	ah<2,5m/s <sup>2</sup> , K=1,5m/s <sup>2</sup>
Munddurchmesser sprühen	Ø2.6mm / Ø1.8mm	Gewicht	1kgs

## GERAUSCH-/VIBRATIONSINFORMATION

Der in diesen Anweisungen angegebene Schwingungspegel ist entsprechend einem in EN 60745 genormten Messverfahren gemessen worden und kann für den Vergleich von Elektrowerkzeugen miteinander verwendet werden. Er eignet sich auch für eine vorläufige Einschätzung der Schwingungsbelastung. Der angegebene Schwingungspegel repräsentiert die hauptsächlichen Anwendungen des Elektrowerkzeugs. Wenn allerdings das Elektrowerkzeug für andere Anwendungen, mit unterschiedlichen Zubehören, mit abweichenden Einsatzwerkzeugen oder ungenügender Wartung eingesetzt wird, kann der Schwingungspegel abweichen. Dies kann die Schwingungsbelastung über den gesamten Arbeitszeitraum deutlich erhöhen. Für eine genaue Abschätzung der Schwingungsbelastung sollten auch die Zeiten berücksichtigt werden, in denen das Gerät abgeschaltet ist oder zwar läuft, aber nicht tatsächlich im Einsatz ist. Dies kann die Schwingungsbelastung über den gesamten Arbeitszeitraum deutlich reduzieren.

Legen Sie zusätzliche Sicherheitsmaßnahmen zum Schutz des Bedieners vor der Wirkung von Schwingungen fest wie zum Beispiel: Wartung von Elektrowerkzeug und Einsatzwerkzeugen, Warmhalten der Hände, Organisation der Arbeitsabläufe.

## ERLÄUTERUNG DER BILDSYMBOLE

	Achtung!		Entfernen Sie immer den Akku, bevor Sie das Gerät anpassen oder warten.
	Betriebsanleitung lesen		Tragen Sie einen Gehörschutz
	Tragen Sie einen Augenschutz		Arbeiten Sie nicht im Regen
	Elektrogeräte gehören nicht in den Hausmüll.		Tragen Sie immer eine Maske, um die Brandgefahr sowie Verletzungen durch Giftstoffe, Karzinogene usw. zu verringern.

## WERKZEUG-ELEMENTE

<b>1</b>	1	Luftfilterdeckel	8	Daumenrad für die Sprühkapazität
	2	SDS-Verriegelungsknopf	9	Sprühauslöser
	3	Akku (nicht enthalten)	10	Entlüftungsabdeckung
	4	Griff	11	Materialbehälter sprühen
	5	Einstellknopf für die Sprühform	12	DIN Becher
	6	Luftkappe	13	Nadel reinigen
	7	Mund sprühen		

## SICHERHEIT

### Allgemeine Sicherheitshinweise für Elektrowerkzeuge

Lesen Sie alle Sicherheitshinweise und

**⚠ WARNING Anweisungen.** Versäumnisse bei der Einhaltung

der Sicherheitshinweise und Anweisungen können elektrischen Schlag, Brand und/oder schwere Verletzungen verursachen.

**Bewahren Sie alle Sicherheitshinweise und Anweisungen für die Zukunft auf.**

Der in den Sicherheitshinweisen verwendete Begriff „Elektrowerkzeug“ bezieht sich auf netzbetriebene Elektrowerkzeuge (mit Netzkabel) und auf akkubetriebene Elektrowerkzeuge (ohne Netzkabel).

### Arbeitsplatzsicherheit

• **Halten Sie Ihren Arbeitsbereich sauber und gut beleuchtet.**

Unordnung oder unbeleuchtete Arbeitsbereiche können zu Unfällen führen.

• **Arbeiten Sie mit dem Elektrowerkzeug nicht in**

**explosionsgefährdeter Umgebung, in der sich brennbare Flüssigkeiten, Gase oder Staube befinden.** Elektrowerkzeuge erzeugen Funken, die den Staub oder die Dämpfe entzünden können.

• **Halten Sie Kinder und andere Personen während der Benutzung des Elektrowerkzeugs fern.** Bei Ablenkung können Sie die Kontrolle über das Gerät verlieren.

### Elektrische Sicherheit

• **Der Anschlussstecker des Elektrowerkzeuges muss in die Steckdose passen. Der Stecker darf in keiner Weise verändert werden. Verwenden Sie keine Adapterstecker gemeinsam mit schutzgeerdeten Elektrowerkzeugen.** Unveränderte Stecker und passende Steckdosen verringern das Risiko eines elektrischen Schlages.

• **Vermeiden Sie Körperkontakt mit geerdeten Oberflächen wie von Rohren, Heizungen, Herden und**

**Kuhlschranken.** Es besteht ein erhöhtes Risiko durch elektrischen Schlag, wenn Ihr Körper geerdet ist.

- **Halten Sie Elektrowerkzeuge von Regen oder Nasse fern.** Das Eindringen von Wasser in ein Elektrowerkzeug erhöht das Risiko eines elektrischen Schlages.
- **Zweckentfremden Sie das Kabel nicht, um das Elektrowerkzeug zu tragen, aufzuhängen oder um den Stecker aus der Steckdose zu ziehen. Halten Sie das Kabel fern von Hitze, Öl, scharfen Kanten oder sich bewegenden Gerateteilen.** Beschädigte oder verwickelte Kabel erhöhen das Risiko eines elektrischen Schlages.
- **Wenn Sie mit einem Elektrowerkzeug im Freien arbeiten, verwenden Sie nur Verlängerungskabel, die auch für den Außenbereich geeignet sind.** Die Anwendung eines für den Außenbereich geeigneten Verlängerungskabels verringert das Risiko eines elektrischen Schlages.
- **Wenn der Betrieb des Elektrowerkzeuges in feuchter Umgebung nicht vermeidbar ist, verwenden Sie einen Fehlerstromschutzschalter.** Der Einsatz eines Fehlerstromschutzschalters vermindert das Risiko eines elektrischen Schlages.

#### **Sicherheit von Personen**

- **Seien Sie aufmerksam, achten Sie darauf, was Sie tun, und gehen Sie mit Vernunft an die Arbeit mit einem Elektrowerkzeug. Benutzen Sie kein Elektrowerkzeug, wenn Sie müde sind oder unter dem Einfluss von Drogen, Alkohol oder Medikamenten stehen.** Ein Moment der Unachtsamkeit beim Gebrauch des Elektrowerkzeuges kann zu ernsthaften Verletzungen führen.
  - **Tragen Sie persönliche Schutzausrüstung und immer eine Schutzbrille.** Das Tragen persönlicher Schutzausrüstung, wie Staubmaske, rutschfeste Sicherheitsschuhe, Schutzhelm oder Gehörschutz, je nach Art und Einsatz des Elektrowerkzeuges, verringert das Risiko von Verletzungen.
  - **Vermeiden Sie eine unbeabsichtigte Inbetriebnahme. Vergewissern Sie sich, dass das Elektrowerkzeug ausgeschaltet ist, bevor Sie es an die Stromversorgung und/oder den Akku anschließen, es aufnehmen oder tragen.** Wenn Sie beim Tragen des Elektrowerkzeuges den Finger am Schalter haben oder das Gerät eingeschaltet an die Stromversorgung anschließen, kann dies zu Unfällen führen.
  - **Entfernen Sie Einstellwerkzeuge oder Schraubenschlüssel, bevor Sie das Elektrowerkzeug einschalten.** Ein Werkzeug oder Schlüssel, der sich in einem drehenden Gerateteil befindet, kann zu Verletzungen führen.
  - **Vermeiden Sie eine abnormale Körperhaltung. Sorgen Sie für einen sicheren Stand und halten Sie jederzeit das Gleichgewicht.** Dadurch können Sie das Elektrowerkzeug in unerwarteten Situationen besser kontrollieren.
  - **Tragen Sie geeignete Kleidung. Tragen Sie keine weite Kleidung oder Schmuck. Halten Sie Haare, Kleidung und Handschuhe fern von sich bewegenden Teilen.** Lockere Kleidung, Schmuck oder lange Haare können von sich bewegenden Teilen erfasst werden.
  - **Wenn Staubabsaug- und -auffangeinrichtungen montiert werden können, vergewissern Sie sich, dass diese angeschlossen sind und richtig verwendet werden.** Verwendung einer Staubabsaugung kann Gefährdungen durch Staub verringern.
- Verwendung und Behandlung des Elektrowerkzeuges**
- **Überlasten Sie das Gerät nicht. Verwenden Sie für Ihre Arbeit das dafür bestimmte Elektrowerkzeug.** Mit dem passenden Elektrowerkzeug arbeiten Sie besser und

sicherer im angegebenen Leistungsbereich.

- **Benutzen Sie kein Elektrowerkzeug, dessen Schalter defekt ist.** Ein Elektrowerkzeug, das sich nicht mehr ein- oder ausschalten lässt, ist gefährlich und muss repariert werden.
  - **Ziehen Sie den Stecker aus der Steckdose und/oder entfernen Sie den Akku, bevor Sie Gerateinstellungen vornehmen, Zubehorteile wechseln oder das Gerät weglegen.** Diese Vorsichtsmaßnahme verhindert den unbeabsichtigten Start des Elektrowerkzeuges.
  - **Halten Sie Schneidwerkzeuge scharf und sauber.** Sorgfältig gepflegte Schneidwerkzeuge mit scharfen Schneidkanten verklemmen sich weniger und sind leichter zu führen.
  - **Verwenden Sie Elektrowerkzeug, Zubehör, Einsatzwerkzeuge usw. entsprechend diesen Anweisungen. Berücksichtigen Sie dabei die Arbeitsbedingungen und die auszuführende Tätigkeit.** Der Gebrauch von Elektrowerkzeugen für andere als die vorgesehenen Anwendungen kann zu gefährlichen Situationen führen.
- Service**
- **Lassen Sie Ihr Elektrowerkzeug nur von qualifiziertem Fachpersonal und nur mit Original-Ersatzteilen reparieren.** Damit wird sichergestellt, dass die Sicherheit des Elektrowerkzeuges erhalten bleibt.

#### **Sicherheitshinweise für Feinspruhsysteme**

- **Halten Sie Ihren Arbeitsbereich sauber, gut beleuchtet und frei von Farb- oder Lösemittelbehältern, Lappen und sonstigen brennbaren Materialien.** Mögliche Gefahr der Selbstentzündung. Halten Sie funktionsfähige Feuerlöscher/Loschgeräte zu jeder Zeit verfügbar.
- **Sorgen Sie für gute Belüftung im Sprubereich und für ausreichend Frischluft im gesamten Raum.** Verdunstende brennbare Lösemittel schaffen eine explosive Umgebung.
- **Spruhen und reinigen Sie nicht mit Materialien, deren Flammpunkt unterhalb von 55 °C liegt. Verwenden Sie Materialien auf der Basis von Wasser, schwerflüchtigen Kohlenwasserstoffen oder ähnlichen Materialien.** Leichtflüchtige verdunstende Lösemittel schaffen eine explosive Umgebung.
- **Spruhen Sie nicht im Bereich von Zündquellen wie statischen Elektrizitätsfunken, offenen Flammen, Zündflammen, heißen Gegenständen, Motoren, Zigaretten und Funken vom Ein- und Ausstecken von Stromkabeln oder der Bedienung von Schaltern.** Derartige Funkenquellen können zu einer Entzündung der Umgebung führen.
- **Verspruhen Sie keine Materialien bei denen nicht bekannt ist, ob sie eine Gefahr darstellen.** Unbekannte Materialien können gefährdende Bedingungen schaffen.
- **Tragen Sie zusätzliche persönliche Schutzausrüstung wie entsprechende Schutzhandschuhe und Schutzhose oder Atemschutzmaske beim Spruhen oder der Handhabung von Chemikalien.** Das Tragen von Schutzausrüstung für entsprechende Bedingungen verringert die Aussetzung gegenüber gefährdenden Substanzen.
- **Geben Sie acht auf etwaige Gefahren des Spruhguts. Beachten Sie die Markierungen auf dem Behälter oder die Herstellerinformationen des Spruhguts, einschließlich der Aufforderung zur Verwendung persönlicher Schutzausrüstung.** Den Herstelleranweisungen ist Folge zu leisten um das Risiko von Feuer sowie durch Gifte, Karzinogene, etc. hervorgerufenen Verletzungen zu verringern.
- **Beaufsichtigen Sie Kinder.** Damit wird sichergestellt,



das Kinder nicht mit dem Feinspruhsystem spielen.

- **Dieses Feinspruhsystem kann von Kindern ab 8 Jahren und darüber sowie von Personen mit eingeschränkten physischen, sensorischen oder geistigen Fähigkeiten oder mangelnder Erfahrung und Wissen benutzt werden, sofern sie beaufsichtigt oder bezüglich dem sicheren Umgang mit dem Feinspruhsystem eingewiesen wurden und die damit verbundenen Gefahren verstehen.** Andernfalls besteht die Gefahr von Fehlbedienung und Verletzungen.
- **Die Reinigung und Wartung des Feinspruhsystems durch Kinder darf nicht ohne Aufsicht erfolgen.**

### Hinweise für den optimalen Umgang mit dem Akku

- **Stellen Sie sicher, dass das Gartengerät ausgeschaltet ist, bevor Sie den Akku einsetzen.** Das Einsetzen eines Akkus in ein Gartengerät, das eingeschaltet ist, kann zu Unfällen führen.
- **Verwenden Sie nur die für dieses Gartengerät vorgesehenen WORCRAFT Akkus.** Der Gebrauch anderer Akkus kann zu Verletzungen und Brandgefahr führen.
- **Öffnen Sie den Akku nicht.** Es besteht die Gefahr eines

Kurzschlusses. **Schützen Sie den Akku vor Hitze, z. B. auch vor dauernder Sonneneinstrahlung, Feuer, Wasser und Feuchtigkeit.** Es besteht Explosionsgefahr.

- **Bei Beschädigung und unsachgemäßem Gebrauch des Akkus Dampf austreten. Führen Sie Frischluft zu und suchen Sie bei Beschwerden einen Arzt auf.** Die Dämpfe können die Atemwege reizen.
- **Verwenden Sie den Akku nur in Verbindung mit Ihrem Produkt.** Nur so wird der Akku vor gefährlicher Überlastung geschützt.
- **Durch spitze Gegenstände wie z. B. Nagel oder Schraubenzieher oder durch ausere Kräfteinwirkung kann der Akku beschädigt werden.** Es kann zu einem internen Kurzschluss kommen und der Akku brennen, rauchen, explodieren oder überhitzen.
- **Schließen Sie den Akku nicht kurz.** Es besteht Explosionsgefahr.
- **Schützen Sie den Akku vor Feuchtigkeit und Wasser.**
- **Lagern Sie den Akku nur im Temperaturbereich von – 20 °C bis 50 °C.** Lassen Sie den Akku z.B. im Sommer nicht im Auto liegen.
- **Reinigen Sie gelegentlich die Lüftungsschlitze des Akkus mit einem weichen, sauberen und trockenen Pinsel.**

## MONTAGE

2 3 4

## BEDIENUNG

5 6 7 8

## WARTUNG

9 10 11 12 13

## HINWEISE ZUM UMWELTSCHUTZ



Um Transportschäden zu verhindern, wird die Maschine in einer soliden Verpackung geliefert. Die Verpackung besteht weitgehend aus verwertbarem Material. Benutzen Sie also die Möglichkeit zum Recyclen der Verpackung. Bringen Sie bei Ersatz die alten Maschinen zu Ihren örtlichen WORLD-PRO TOOLS Vertragshändler. Er wird sich um eine umweltfreundliche Verarbeitung Ihrer alten Maschine bemühen.

Alt-Elektrogeräte sind Wertstoffe, sie gehören daher nicht in den Hausmüll!

Wir möchten Sie daher bitten, uns mit Ihrem aktiven Beitrag beider Ressourcenschonung und beim Umweltschutz zu unterstützen und dieses Gerät bei den-falls vorhandeneingerichteten Rücknahmestellen abzugeben.

## KONFORMITÄTSERKLÄRUNG

Wir erklären in alleiniger Verantwortung, daß dieses Produkt mit den folgenden Normen oder normativen Dokumenten übereinstimmt: EN60745-1:2009+A11; EN50580:2012+A1; EN55014-1:2017; EN55014-2:2015; gemäß den Bestimmungen der Richtlinien 2006/42/EC, 2014/30/EU.

GERÄUSCH/VIBRATION Gemessen gemäß EN 60745 beträgt der Schalldruckpegel dieses Gerätes 75,2 dB(A) und der Schalleistungspegel 86,2 dB(A), K=3 dB(A). Die Schwingungsangabe beträgt 2,5m/s<sup>2</sup>, K = 1,5 m / s<sup>2</sup>.

 **Polski**

## PISTOLET BEZPRZEWODOWY

### WSTĘP

Elektronarzędzie jest przeznaczone tylko i wyłącznie do rozpylania lakierów na bazie rozpuszczalników i lakierów wodorozcieńczalnych, lazur, preparatów gruntujących, lakierów bezbarwnych, lakierów samochodowych, bejc i olejów. Elektronarzędzie nie jest przeznaczone do pracy z farbami dyspersyjnymi i lateksowymi, ługiem, substancjami powłokowymi zawierającymi kwasy, gruboziarnistymi substancjami i substancjami zawierającymi ciała obce, a także z materiałami o właściwościach tiksotropowych.

## PARAMETRY TECHNICZNE

<b>Model</b>	<b>CSG-S20LiA (1020002)</b>		
Napięcie znamionowe	20VDC	Polecam akumulator	CLB-20V-2.0
Przepływ sprayu	700ml/min	Deklarowany poziom ciśnienia akustycznego	LpA:75,2dB(A), K=3.0dB(A)
Max. Lepkość	70 DIN	Deklarowany poziom mocy akustycznej	LwA:86,2dB(A), K=3.0dB(A)
Pojemność baku	1000ml	Deklaracja drgań	ah<2,5m/s <sup>2</sup> , K=1,5m/s <sup>2</sup>
Średnica rozpylacza	Ø2.6mm / Ø1.8mm	Waga	1kgs

## INFORMACJA NA TEMAT HAŁASU I WIBRACJI

Poziom drgań podany w tych wskazówkach został pomierzony zgodnie z wymaganiami normy EN 60745 dotyczącej procedury pomiarów i można go użyć do porównywania elektronarzędzi. Można go też użyć do wstępnej oceny ekspozycji na drgania. Podany poziom drgań jest reprezentatywny dla podstawowych zastosowań elektronarzędzia. Jeżeli elektronarzędzie użyte zostanie do innych zastosowań, z innymi narzędziami roboczymi, z różnym osprzętem, a także jeśli nie będzie wystarczająco konserwowane, poziom drgań może odbiegać od podanego. Podane powyżej przyczyny mogą spowodować podwyższenie ekspozycji na drgania podczas całego czasu pracy.

Aby dokładnie ocenić ekspozycję na drgania, trzeba wziąć pod uwagę także okresy, gdy urządzenie jest wyłączone, lub gdy jest wprawdzie włączone, ale nie jest używane do pracy. W ten sposób łączna (obliczana na pełny wymiar czasu pracy) ekspozycja na drgania może okazać się znacznie niższa.

Należy wprowadzić dodatkowe środki bezpieczeństwa, mające na celu ochronę operatora przed skutkami ekspozycji na drgania, np.: konserwacja elektronarzędzia i narzędzi roboczych, zabezpieczenie odpowiedniej temperatury rąk, ustalenie kolejności operacji roboczych.

## OBJAŚNIENIE SYMBOLI

	Uwaga!		Przed przystąpieniem do regulacji lub konserwacji należy wyjąć akumulator
	Przeczytaj instrukcję obsługi.		Nosić ochronniki słuchu.
	Nościć okulary ochronne		Nie pracuj w deszczu
	Urządzeń elektrycznych nie należy wyrzucać razem z odpadami domowymi		Zawsze noś maski, aby zmniejszyć ryzyko pożaru, a także obrażeń spowodowanych przez toksyny, substancje rakotwórcze itp.

## CZĘŚCI SKŁADOWE NARZĘDZIA

<b>1</b>	1	Pokrywa filtra powietrza	8	Pokrętko do natrysku
	2	Pokrętko blokady SDS	9	Spust spryskiwacza
	3	Pakiet baterii (brak w zestawie)	10	Pokrywa wentylacyjna
	4	Uchwyt	11	Zbiornik na materiał natryskowy
	5	Pokrętko regulacji kształtu sprayu	12	Kubek DIN
	6	Dysza powietrzna	13	Czysta igła
	7	Spryskać usta		

## WSKAZÓWKI BEZPIECZEŃSTWA

**UWAGA!** Należy przeczytać wszystkie wskazówki. Błędy w przestrzeganiu następujących przepisów mogą powodować porażenie prądem, pożar i/lub ciężkie obrażenia ciała.

**Ogólne przepisy bezpieczeństwa dla elektronarzędzi**

**⚠ OSTRZEŻENIE** Należy przeczytać wszystkie wskazówki i przepisy. Błędy w przestrzeganiu poniższych wskazówek mogą spowodować porażenie prądem, pożar i/lub ciężkie obrażenia ciała.

Należy starannie przechowywać wszystkie przepisy i wskazówki bezpieczeństwa dla dalszego zastosowania. Użyte w poniższym tekście pojęcie „elektronarzędzie” odnosi się do elektronarzędzi zasilanych energią elektryczną z sieci (z przewodem zasilającym) i do elektronarzędzi zasilanych akumulatorami (bez przewodu zasilającego).

**Bezpieczeństwo miejsca pracy**

- Stanowisko pracy należy utrzymywać w czystości i dobrze oświetlone. Nieporządek w miejscu pracy lub nieoświetlona przestrzeń robocza mogą być przyczyną wypadków.
- Nie należy pracować tym elektronarzędziem w otoczeniu

zagrożonym wybuchem, w którym znajdują się np. łatwopalne ciecze, gazy lub pyły. Podczas pracy elektronarzędziem wytwarzają się iskry, które mogą spowodować zapłon.

- Podczas użytkowania urządzenia zwrócić uwagę na to, aby dzieci i inne osoby postronne znajdowały się w bezpiecznej odległości. Odwrócenie uwagi może spowodować utratę kontroli nad narzędziem.

**Bezpieczeństwo elektryczne**

- Wtyczka elektronarzędzia musi pasować do gniazda. Nie wolno zmieniać wtyczki w jakikolwiek sposób. Nie wolno używać wtyków adapterowych w przypadku elektronarzędzi z uziemieniem ochronnym. Niezmienione wtyczki i pasujące gniazda zmniejszają ryzyko porażenia prądem.

- **Należy unikać kontaktu z uziemionymi powierzchniami jak rury, grzejniki, piece i lodowki.** Ryzyko porażenia prądem jest większe, gdy ciało użytkownika jest uziemione.
- **Urządzenie należy zabezpieczyć przed deszczem i wilgocią.** Przedostanie się wody do elektronarzędzia podwyższa ryzyko porażenia prądem.
- **Nigdy nie należy używać przewodu do innych czynności.** Nigdy nie należy nosić elektronarzędzia, trzymając je za przewód, ani używać przewodu do zawieszenia urządzenia; nie wolno też wyciągać wtyczki z gniazdka pociągając za przewód. Przewod należy chronić przed wysokimi temperaturami, należy go trzymać z dala od oleju, ostrych krawędzi lub ruchomych części urządzenia. Uszkodzone lub splątane przewody zwiększają ryzyko porażenia prądem powodując zagrożenie wybuchem.
- **W przypadku pracy elektronarzędziem pod gołym niebem, należy używać przewodu przedłużającego, dostosowanego również do zastosowań zewnętrznych.** Używanie właściwego przedłużacza (dostosowanego do pracy na zewnątrz) zmniejsza ryzyko porażenia prądem.
- **Jeżeli nie da się uniknąć zastosowania elektronarzędzia w wilgotnym otoczeniu, należy użyć wyłącznika ochronnego różnicowo-prądowego.** Zastosowanie wyłącznika ochronnego różnicowo-prądowego zmniejsza ryzyko porażenia prądem.

#### Bezpieczeństwo osób

- **Podczas pracy z elektronarzędziem należy zachować ostrożność, każdą czynność wykonywać uważnie i z rozwagą. Nie należy używać elektronarzędzia, gdy jest się zmęczonym lub będąc pod wpływem narkotyków, alkoholu lub leków.** Moment nieuwagi przy użyciu elektronarzędzia może stać się przyczyną poważnych urazów ciała.
- **Należy nosić osobiste wyposażenie ochronne i zawsze okulary ochronne.** Noszenie osobistego wyposażenia ochronnego – maski przeciwpyłowej, obuwia z podeszwami przeciwpoślizgowymi, kasku ochronnego lub środków ochrony słuchu (w zależności od rodzaju i zastosowania elektronarzędzia) – zmniejsza ryzyko obrażeń ciała.
- **Należy unikać niezamierzonego uruchomienia narzędzia i/lub podłączeniem do akumulatora, a także przed podniesieniem lub przeniesieniem elektronarzędzia, należy upewnić się, że elektronarzędzie jest wyłączone.** Trzymanie palca na wyłączniku podczas przenoszenia elektronarzędzia lub podłączenie do prądu włączonego narzędzia, może stać się przyczyną wypadków.
- **Przed włączeniem elektronarzędzia, należy usunąć narzędzia nastawcze lub klucze.** Narzędzie lub klucz, znajdujący się w ruchomych częściach urządzenia mogą doprowadzić do obrażeń ciała.
- **Należy unikać nienaturalnych pozycji przy pracy. Należy dbać o stabilną pozycję przy pracy i zachowanie równowagi.** W ten sposób możliwa będzie lepsza kontrola elektronarzędzia w nieprzewidywanych sytuacjach.
- **Należy nosić odpowiednie ubranie. Nie należy nosić luźnego ubrania ani biżuterii. Włosy, ubranie i rękawice należy trzymać z daleka od ruchomych części.** Luźne ubranie, biżuteria lub długie włosy mogą zostać wciągnięte przez ruchome części.
- **Jeżeli istnieje możliwość zamontowania urządzeń odsysających i wychwytyjących pył, należy upewnić się, że są one podłączone i będą prawidłowo użyte.** Użycie urządzenia odsysającego pył może zmniejszyć zagrożenie pyłami.
- **Prawidłowa obsługa i eksploatacja elektronarzędzia**
- **Nie należy przeciążać urządzenia. Do pracy używać należy elektronarzędzia, które są do tego przewidziane.** Odpowiednio dobranym elektronarzędziem pracuje się w danym zakresie wydajności lepiej i bezpieczniej.
- **Nie należy używać elektronarzędzia, którego włącznik/wyłącznik jest uszkodzony.** Elektronarzędzie, którego nie można włączyć lub wyłączyć jest niebezpieczne i musi zostać

naprawione.

- **Przed regulacją urządzenia, wymianą osprzętu lub pozaprzestaniu pracy narzędziem, należy wyciągnąć wtyczkę z gniazda i/lub usunąć akumulator.** Ten środek ostrożności zapobiega niezamierzonemu włączeniu się elektronarzędzia.
- **Nieużywane elektronarzędzia należy przechowywać w miejscu niedostępnym dla dzieci. Nie należy udostępniać narzędzia osobom, które go nie znają lub nie przeczytały niniejszych przepisów.** Używane przez niedoświadczonych osoby elektronarzędzia są niebezpieczne.
- **Konieczna jest należyta konserwacja elektronarzędzia. Należy kontrolować, czy ruchome części urządzenia działają bez zarzutu i nie są zablokowane, czy części nie są pęknięte lub uszkodzone w taki sposób, który miałby wpływ na prawidłowe działanie elektronarzędzia. Uszkodzone poinstruowane, jak w bezpieczny sposób obsługiwać się systemem i jakie ewentualne niebezpieczeństwa związane są z jego obsługą.** W przeciwnym wypadku istnieje niebezpieczeństwo niewłaściwego zastosowania, a także możliwość doznania urazów.
- **Dzieci mogą czyścić i konserwować system precyzyjnego rozpylania jedynie pod nadzorem.** Części należy przed użyciem urządzenia oddać do naprawy. Wiele wypadków spowodowanych jest przez niewłaściwą konserwację elektronarzędzi.
- **Należy stale dbać o ostrość i czystość narzędzi tnących.** O wiele rzadziej dochodzi do zakleszczenia się narzędzia tnącego, jeżeli jest ono starannie utrzymane. Zadbane narzędzia łatwiej się też prowadzi.
- **Elektronarzędzia, osprzęt, narzędzia pomocnicze itd. należy używać zgodnie z niniejszymi zaleceniami. Uwzględnić należy przy tym warunki i rodzaj wykonywanej pracy.** Niezgodne z przeznaczeniem użycie elektronarzędzia może doprowadzić do niebezpiecznych sytuacji.

#### Serwis

- **Naprawę elektronarzędzia należy zlecić jedynie wykwalifikowanemu fachowcowi i przy użyciu oryginalnych części zamiennych.** To gwarantuje, że bezpieczeństwo urządzenia zostanie zachowane.

#### Wskazówki bezpieczeństwa dla systemów precyzyjnego rozpylania

- **Stanowisko pracy należy utrzymywać w czystości, dobrze oświetlone. W pobliżu miejsca pracy nie powinny się znajdować pojemniki po farbie i rozpuszczalnikach, szmaty i inne palne materiały.** Istnieje niebezpieczeństwo samozapłonu. Należy zawsze trzymać sprawne gaśnice lub inny sprzęt gaśniczy w pogotowiu.
- **Należy zawsze dbać o dobrą wentylację w miejscu rozpylania i o wystarczającą ilość świeżego powietrza w całym pomieszczeniu.** Ulatniające się palne rozpuszczalniki powodują zagrożenie wybuchem.
- **Nie należy rozpylać i używać do czyszczenia materiałów, których punkt zapłonu leży poniżej 55 °C. Należy używać materiałów na bazie wody, nietlotnych węglowodorów lub temu podobnych.** Łatwołotne ulatniające się rozpuszczalniki powodują zagrożenie wybuchem.
- **Nie należy rozpylać w pobliżu źródeł zapłonu, takich jak iskry elektrostatyczne, otwarty ogień,**

plomień palnika spawalniczego, gorące przedmioty, silniki, papierosy czy iskry, powstające przy wkładaniu i wyjmowaniu kabli elektrycznych lub przy obsłudze przełączników. Tego rodzaju źródła iskier mogą spowodować zapłon.

- **Nie należy rozpylać materiałów, o których nie wiadomo, czy stanowią jakieś zagrożenie.** Nieznane substancje mogą spowodować sytuacje zagrażające zdrowiu i życiu.

- **Podczas rozpylania chemikaliów, lub kontaktu z nimi należy użyć dodatkowego osobistego wyposażenia ochronnego: rękawic ochronnych i osłony twarzy lub ochrony układu oddechowego.** Noszenie wyposażenia ochronnego (jego dobor jest uzależniony od rodzaju pracy) zmniejsza ryzyko obrażeń przez niebezpieczne substancje.

- **Należy zwrócić uwagę na wszystkie możliwe niebezpieczeństwa, związane z rozpylanym medium. Należy zwrócić uwagę na wszystkie informacje, umieszczone na zbiorniku lub na informacje producenta medium, łącznie z zaleceniami dotyczącymi użycia osobistego wyposażenia ochronnego.** Należy przestrzegać wszystkich zaleceń producenta, aby zmniejszyć ryzyko pożaru, a także obrażeń, spowodowanych trującymi, rakotwórczymi itp. substancjami.

- **Dzieci powinny znajdować się pod nadzorem.** Tylko w ten sposób można zagwarantować, że nie będą się one bawiły jednostką precyzyjnego rozpylania.

- **Niniejszy system precyzyjnego rozpylania może być obsługiwany przez dzieci powyżej lat 8, przez osoby ograniczone fizycznie, emocjonalnie, lub psychicznie, a także przez osoby z niewystarczającym doświadczeniem i/lub niedostateczną wiedzą tylko w przypadku, gdy dzieci lub osoby te znajdują się pod nadzorem osoby odpowiedzialnej za ich bezpieczeństwo lub gdy zostały one poinstruowane, jak w bezpieczny sposób posługiwać się systemem i jakie ewentualne niebezpieczeństwa związane są z jego obsługą.** W przeciwnym wypadku istnieje niebezpieczeństwo niewłaściwego zastosowania, a także możliwość doznania urazów.

- **Dzieci mogą czyścić i konserwować system precyzyjnego rozpylania jedynie pod nadzorem.**

**narzędzie ogrodowe jest wyłączone.** Umieszczanie akumulatora w włączonym narzędziu ogrodowym może stać się przyczyną wypadków.

- **Stosować wyłącznie akumulatory firmy WORCRAFT, które zostały przewidziane dla danego narzędzia ogrodowego.** Zastosowanie akumulatorów innego typu może być przyczyną obrażeń oraz pożaru..

- **Nie otwierać akumulatora.** Istnieje niebezpieczeństwo zwarcia.

- **Akumulator należy chronić przed wysokimi temperaturami, np. przed stałym nasłonecznieniem, przed ogniem, wodą i wilgocią.** Istnieje zagrożenie wybuchem.

- **W przypadku uszkodzenia i niewłaściwego użytkowania akumulatora może dojść do wydzielania się gazów. Wywietrzyć pomieszczenie i w razie dolegliwości skonsultować się z lekarzem.** Gazy mogą uszkodzić drogi oddechowe.

- **Akumulator należy używać tylko w połączeniu z wyrobem firmy worcraft, dla którego został on przewidziany.** Tylko w ten sposób można uniknąć przeciążenia, które jest niebezpieczne dla akumulatora.

- **Ostre przedmioty, takie jak na przykład gwoździe lub śrubokręt, a także działanie sił zewnętrznych mogą spowodować uszkodzenie akumulatora.** Może wówczas dojść do zwarcia wewnętrznego akumulatora i do jego przepalenia, eksplozji lub przegrzania.

- **Nie należy doprowadzać do zwarcia akumulatora.** Istnieje niebezpieczeństwo wybuchu.

- Akumulator należy chronić przed wilgocią i wodą.

- Akumulator należy przechowywać wyłącznie w temperaturze od -20 °C do 50 °C. Nie wolno pozostawiać akumulatora np. latem w samochodzie.

- Otwory wentylacyjne należy regularnie czyścić za pomocą miękkiego, czystego i suchego pędzelka

## Wskazówki dotyczące optymalnego obchodzenia się z akumulatorem

- **Przed wstawieniem akumulatora należy upewnić się, że**

### MONTAŻ

2 3 4

### DZIAŁANIE

5 6 7 8

### KONSERWACJA

9 10 11 12 13

### INFORMACJA DOTYCZĄCA OCHRONY ŚRODOWISKA



W celu zabezpieczenia urządzenia przed uszkodzeniami w czasie transportu, jest ono dostarczane w odpowiednio mocnym opakowaniu. Większość materiałów można poddać ponownej utylizacji. Należy umieścić materiały w odpowiednich dla ich właściwości pojemnikach utylizacyjnych. Nieużywany już sprzęt można odnieść do miejscowego sprzedawcy. Zostanie on odpowiednio zutylizowany w sposób bezpieczny dla środowiska.

Zużyte urządzenia elektryczne są surowcami wtórnymi – nie wolno wyrzucać ich do pojemników na odpady domowe, ponieważ mogą zawierać substancje niebezpieczne dla zdrowia ludzkiego i środowiska! Prosimy o aktywną pomoc w oszczędnym gospodarowaniu zasobami naturalnymi i ochronie środowiska naturalnego przez przekazanie

zużytego urządzenia do punktu składowania surowców wtórnych - zużytych urządzeń elektrycznych.

### OŚWIADCZENIE ZGODNOŚCI

Vi erklærer under almindeligt ansvar, at dette product er i overensstemmelse med følgende normer eller normative dokumenter: EN60745-1:2009+A11; EN50580:2012+A1; EN55014-1:2017; EN55014-2:2015; i henhold til bestemmelserne i direktiverne 2006/42/EØF, 2014/30/EØF.

STØJ/VIBRATION Måles efter EN 60745 er lydtrykniveau af dette værktøj 75,2 dB(A) og lydeffektniveau 86,2 dB(A) (standard deviation: 3 dB), K=3 dB(A). Deklaracja wibracji wynosi 2,5m/s<sup>2</sup>, K=1,5m/s<sup>2</sup>.

WORCRAFT

# Parts list for CSG-S20LiA

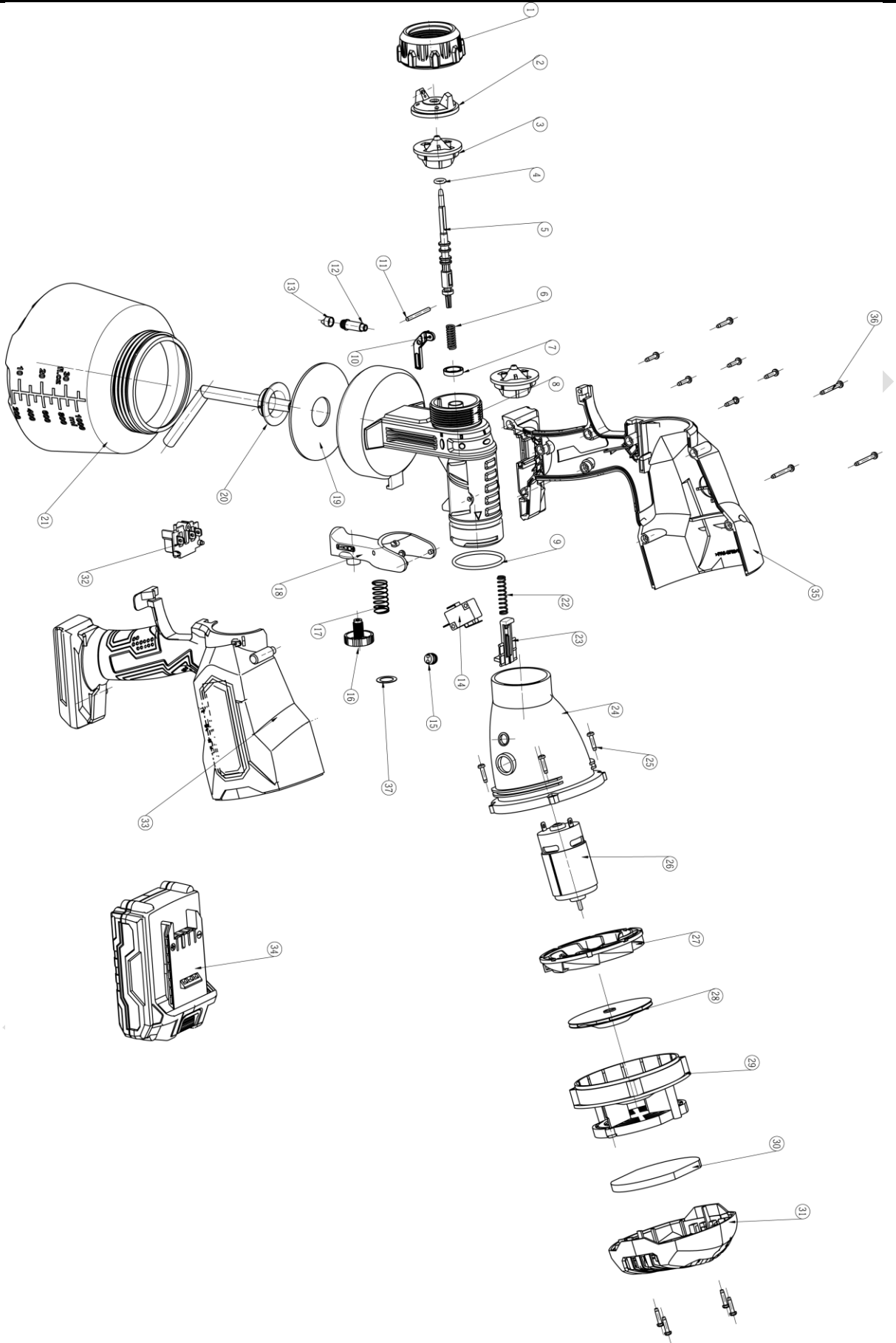

## Parts list for CSG-S20LiA

NO.	Description	Q'ty	NO.	Description	Q'ty
1	Spray mounth nut	1	20	Suction hose	1
2	Spray mouth cap	1	21	Tank	1
3	Spray mouth	1	22	Spring	1
4	O-ring	1	23	Push plate	1
5	Spray needle	1	24	Fan housing	1
6	Spring	1	25	Cross head screw	5
7	Lip shape seal ring	1	26	Motor	1
8	Spray gun head housing	1	27	Motor fixing seat	1
9	O-ring	1	28	Fan	1
10	Linkage rod	1	29	Fan rear bracket	1
11	Column pin	1	30	Filter	1
12	Single-way valve seat	1	31	Rear cover	1
13	Single -way valve	1	32	Battery connection foot	1
14	Micro switch	1	33	Left housing	1
15	Block plug	1	34	Battery pack	1
16	Adjustable wheel	1	35	Right housing	1
17	Spring	1	36	Self-tapping screw	13
18	Trigger	1	37	Washer	1
19	Seal big washer	1			